

Inspiron 15



3000 Series

Manual de servicio

Modelo de equipo: Inspiron 15-3558
Modelo reglamentario: P47F
Tipo reglamentario: P47F001



Notas, precauciones y avisos

-  **NOTA:** Una NOTA proporciona información importante que le ayuda a utilizar mejor su equipo.
 -  **PRECAUCIÓN:** Una PRECAUCIÓN indica la posibilidad de daños en el hardware o la pérdida de datos, y le explica cómo evitar el problema.
 -  **AVISO:** Un mensaje de AVISO indica el riesgo de daños materiales, lesiones corporales o incluso la muerte.
-

Copyright © 2016 Dell Inc. Todos los derechos reservados. Este producto está protegido por leyes internacionales y de los Estados Unidos sobre los derechos de autor y la protección intelectual. Dell™ y el logotipo de Dell son marcas comerciales de Dell Inc. en los Estados Unidos y en otras jurisdicciones. El resto de marcas y nombres que se mencionan en este documento pueden ser marcas comerciales de las compañías respectivas.

2016-01

Rev. A00

Tabla de contenido

Antes de trabajar en el interior de su equipo.....	9
Antes de empezar	9
Instrucciones de seguridad.....	9
Herramientas recomendadas.....	11
Después de manipular el interior del equipo.....	12
Extracción de la batería.....	13
Procedimiento.....	13
Colocación de la batería.....	15
Procedimiento.....	15
Extracción de la unidad óptica.....	16
Requisitos previos.....	16
Procedimiento.....	16
Colocación de la unidad óptica.....	19
Procedimiento.....	19
Requisitos posteriores.....	19
Extracción del teclado.....	20
Requisitos previos.....	20
Procedimiento.....	20
Colocación del teclado.....	23
Procedimiento.....	23
Requisitos posteriores.....	23

Extracción de la cubierta de la base.....	24
Requisitos previos.....	24
Procedimiento.....	24
Colocación de la cubierta de la base.....	29
Procedimiento.....	29
Requisitos posteriores.....	29
Extracción de la unidad de disco duro.....	30
Requisitos previos.....	30
Procedimiento.....	30
Colocación de la unidad de disco duro.....	33
Procedimiento.....	33
Requisitos posteriores.....	33
Extracción del módulo de memoria.....	34
Requisitos previos.....	34
Procedimiento.....	34
Colocación del módulo de memoria.....	36
Procedimiento.....	36
Requisitos posteriores.....	37
Extracción de la tarjeta inalámbrica.....	39
Requisitos previos.....	39
Procedimiento.....	39
Colocación de la tarjeta inalámbrica.....	41
Procedimiento.....	41
Requisitos posteriores.....	43

Extracción de la placa del botón de encendido.....	44
Requisitos previos.....	44
Procedimiento.....	44
Colocación de la placa del botón de encendido.....	47
Procedimiento.....	47
Requisitos posteriores.....	47
Extracción de los altavoces.....	48
Requisitos previos.....	48
Procedimiento.....	48
Colocación de los altavoces.....	50
Procedimiento.....	50
Requisitos posteriores.....	50
Extracción de la placa de E/S.....	51
Requisitos previos.....	51
Procedimiento.....	51
Colocación de la placa de E/S.....	53
Procedimiento.....	53
Requisitos posteriores.....	53
Extracción de la batería de tipo botón.....	54
Requisitos previos.....	54
Procedimiento.....	54
Colocación de la batería de tipo botón.....	56
Procedimiento.....	56
Requisitos posteriores.....	56

Extracción del ensamblaje del disipador de calor.....	57
Requisitos previos.....	57
Procedimiento.....	57
Colocación del ensamblaje del disipador de calor.....	59
Procedimiento.....	59
Requisitos posteriores.....	59
Extracción del ventilador.....	60
Requisitos previos.....	60
Procedimiento.....	61
Colocación del ventilador.....	63
Procedimiento.....	63
Requisitos posteriores.....	63
Extracción de la placa base.....	64
Requisitos previos.....	64
Procedimiento.....	65
Colocación de la placa base.....	69
Procedimiento.....	69
Requisitos posteriores.....	70
Extracción de la superficie táctil.....	71
Requisitos previos.....	71
Procedimiento.....	72
Colocación de la superficie táctil.....	76
Procedimiento.....	76
Requisitos posteriores.....	76

Extracción del puerto del adaptador de alimentación.....	78
Requisitos previos.....	78
Procedimiento.....	78
Colocación del puerto del adaptador de alimentación.....	80
Procedimiento.....	80
Requisitos posteriores.....	80
Extracción del ensamblaje de la pantalla.....	82
Requisitos previos.....	82
Procedimiento.....	82
Colocación del ensamblaje de la pantalla.....	87
Procedimiento.....	87
Requisitos posteriores.....	87
Extracción del embellecedor de la pantalla.....	89
Requisitos previos.....	89
Procedimiento.....	89
Colocación del embellecedor de la pantalla.....	91
Procedimiento.....	91
Requisitos posteriores.....	91
Extracción del panel de la pantalla.....	92
Requisitos previos.....	92
Procedimiento.....	92
Colocación del panel de la pantalla.....	95
Procedimiento.....	95
Requisitos posteriores.....	95



Extracción de la cámara.....	97
Requisitos previos.....	97
Procedimiento.....	97
Colocación de la cámara.....	99
Procedimiento.....	99
Requisitos posteriores.....	99
Extracción de las bisagras de la pantalla.....	100
Requisitos previos.....	100
Procedimiento.....	100
Colocación de las bisagras de la pantalla.....	102
Procedimiento.....	102
Requisitos posteriores.....	102
Extracción del reposamanos.....	104
Requisitos previos.....	104
Procedimiento.....	105
Colocación del reposamanos.....	106
Procedimiento.....	106
Requisitos posteriores.....	106
Actualización del BIOS.....	107
Obtención de ayuda y contacto con Dell.....	108
Recursos de autoayuda.....	108
Cómo ponerse en contacto con Dell.....	109

Antes de trabajar en el interior de su equipo



NOTA: Las imágenes en este documento pueden ser diferentes de la computadora en función de la configuración que haya solicitado.

Antes de empezar

- 1 Guarde y cierre todos los archivos abiertos y salga de todas las aplicaciones abiertas.
- 2 Apague el equipo.
 - Windows 10: haga clic o puntee en **Inicio** →  **Alimentación** → **Apagar**.
 - Windows 8.1: en la pantalla de **Inicio**, haga clic o puntee sobre el icono de encendido  → **Apagar**.
 - Windows 7: haga clic o puntee en **Inicio** → **Apagar**.











NOTA: Si utiliza otro sistema operativo, consulte la documentación de su sistema operativo para conocer las instrucciones de apagado.

- 3 Desconecte su equipo y todos los dispositivos conectados de las tomas de alimentación eléctrica.
- 4 Desconecte del equipo todos los cables (cables de teléfono, cables de red, etc.).
- 5 Desconecte del equipo todos los dispositivos y los dispositivos periféricos (teclados, ratón, monitores, etc.):
- 6 Extraiga cualquier tarjeta de medios y disco óptico del ordenador, si corresponde.

Instrucciones de seguridad

Utilice las siguientes directrices de seguridad para proteger su equipo de posibles daños y para garantizar su seguridad personal.

-  **AVISO:** Antes de trabajar dentro del equipo, lea la información de seguridad que se envía. Para obtener información adicional sobre prácticas recomendadas, visite la página de inicio sobre el cumplimiento de normativas en www.dell.com/regulatory_compliance.
-  **AVISO:** Desconecte todas las fuentes de energía antes de abrir la cubierta o los paneles del equipo. Una vez que termine de trabajar en el interior del equipo, vuelva a colocar todas las cubiertas, paneles y tornillos antes de conectarlo a la fuente de alimentación.
-  **PRECAUCIÓN:** Para evitar dañar el equipo, asegúrese de que la superficie de trabajo sea plana y esté limpia.
-  **PRECAUCIÓN:** Para evitar dañar los componentes y las tarjetas, manipúlelos por sus bordes y no toque las patas ni los contactos.
-  **PRECAUCIÓN:** Solo debe realizar la solución de problemas y las reparaciones según lo autorizado o señalado por el equipo de asistencia técnica de Dell. Los daños causados por reparaciones no autorizadas por Dell no están cubiertos por la garantía. Consulte las instrucciones de seguridad que se envían con el producto, también disponibles en www.dell.com/regulatory_compliance.
-  **PRECAUCIÓN:** Antes de tocar los componentes del interior del equipo, descargue la electricidad estática de su cuerpo; para ello, toque una superficie metálica sin pintar, como el metal de la parte posterior del equipo. Mientras trabaja, toque periódicamente una superficie metálica sin pintar para disipar la electricidad estática y evitar que los componentes internos resulten dañados.
-  **PRECAUCIÓN:** Cuando desconecte un cable, tire de su conector o de su lengüeta de extracción, no tire directamente del cable. Algunos cables tienen conectores con lengüetas de bloqueo o tornillos de apriete manual que debe desenganchar antes de desconectar el cable. Al desconectar los cables, manténgalos alineados para evitar que sus patas se doblen. Al conectar los cables, asegúrese de que los puertos y conectores estén orientados y alineados correctamente.
-  **PRECAUCIÓN:** Presione y expulse las tarjetas que pueda haber instaladas en el lector de tarjetas multimedia.

Herramientas recomendadas

Los procedimientos de este documento podrían requerir el uso de las siguientes herramientas:

- Un destornillador Phillips
- Punta trazadora de plástico

Después de manipular el interior del equipo

 **PRECAUCIÓN:** Dejar tornillos sueltos o flojos en el interior de su equipo puede dañar gravemente su equipo.

- 1 Coloque todos los tornillos y asegúrese de que ninguno quede suelto en el interior de equipo.
- 2 Conecte cualquier dispositivo externo, los periféricos y los cables que haya quitado antes de trabajar en el equipo.
- 3 Vuelva a colocar las tarjetas multimedia, discos y cualquier otra pieza que haya extraído antes de trabajar en el equipo.
- 4 Conecte el equipo y todos los dispositivos conectados a la toma eléctrica.
- 5 Encienda el equipo.

Extracción de la batería

⚠ AVISO: Antes de trabajar en el interior de su equipo, lea la información de seguridad que se entrega con el equipo y siga los pasos descritos en [Antes de trabajar en el interior del equipo](#). Después de trabajar en el interior de su equipo, siga las instrucciones en [Después de trabajar en el interior del equipo](#). Para obtener más información sobre prácticas recomendadas de seguridad, visite la página de inicio sobre el cumplimiento de normativas en www.dell.com/regulatory_compliance.

Procedimiento

- 1 Cierre la pantalla y coloque el equipo boca abajo.
- 2 Deslice el pasador de liberación de la batería para desbloquearlo.
- 3 Levante la batería en ángulo y extráigala de su compartimento.

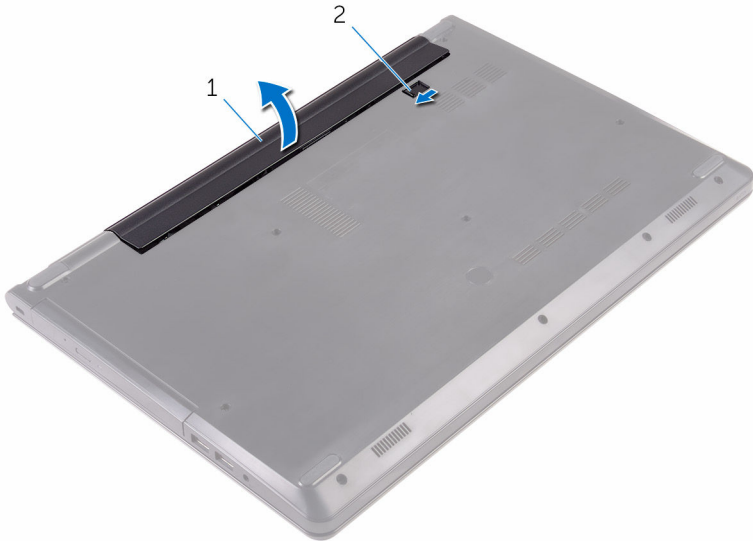

1 Batería

2 Pestillo de liberación de la batería

- 4 Gire el equipo, abra la pantalla y pulse el botón de alimentación durante unos 5 segundos para conectar a tierra la placa base.

Colocación de la batería



AVISO: Antes de trabajar en el interior de su equipo, lea la información de seguridad que se entrega con el equipo y siga los pasos descritos en [Antes de trabajar en el interior del equipo](#). Después de trabajar en el interior de su equipo, siga las instrucciones en [Después de trabajar en el interior del equipo](#). Para obtener más información sobre prácticas recomendadas de seguridad, visite la página de inicio sobre el cumplimiento de normativas en www.dell.com/regulatory_compliance.

Procedimiento

- 1 Cierre la pantalla y coloque el equipo boca abajo.
- 2 Coloque la batería en el compartimento de la batería y empuje hasta que la batería encaje en su lugar.



NOTA: El pestillo de liberación de la batería vuelve a la posición de bloqueo si la batería está instalada correctamente.

Extracción de la unidad óptica



AVISO: Antes de trabajar en el interior de su equipo, lea la información de seguridad que se entrega con el equipo y siga los pasos descritos en [Antes de trabajar en el interior del equipo](#). Después de trabajar en el interior de su equipo, siga las instrucciones en [Después de trabajar en el interior del equipo](#). Para obtener más información sobre prácticas recomendadas de seguridad, visite la página de inicio sobre el cumplimiento de normativas en www.dell.com/regulatory_compliance.

Requisitos previos

Extraiga la [batería](#).

Procedimiento

- 1 Extraiga el tornillo que fija el ensamblaje de la unidad óptica a la cubierta de la base.
- 2 Con una punta trazadora de plástico, empuje el ensamblaje de la unidad óptica para sacarlo de su compartimento.

- 3** Deslice el ensamblaje de la unidad óptica para sacarlo de su compartimiento.

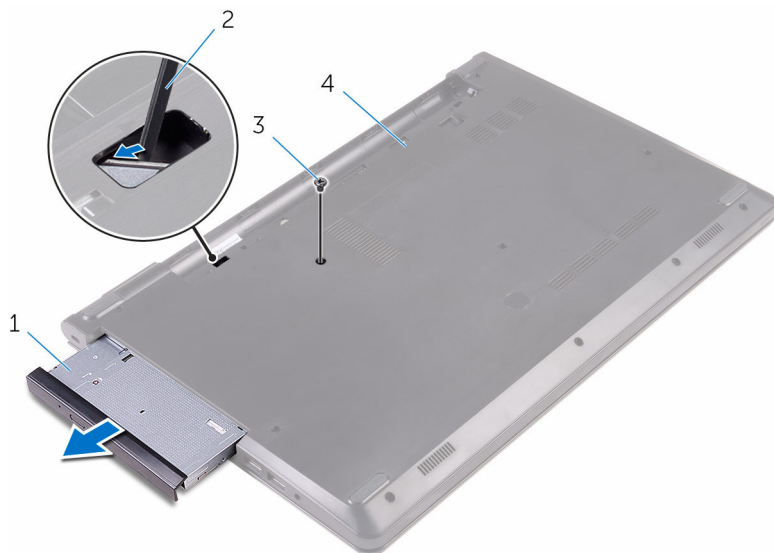

1 Ensamblaje de la unidad óptica

2 Punta trazadora de plástico

3 Tornillo

4 la cubierta de la base

- 4** Con cuidado, haga palanca en el embellecedor de la unidad óptica para extraerlo de la unidad óptica.

- 5 Retire el tornillo que fija el soporte de la unidad óptica a la unidad óptica.

 **NOTA:** Observe la orientación del soporte de la unidad óptica, de manera que pueda volver a colocarlo correctamente.

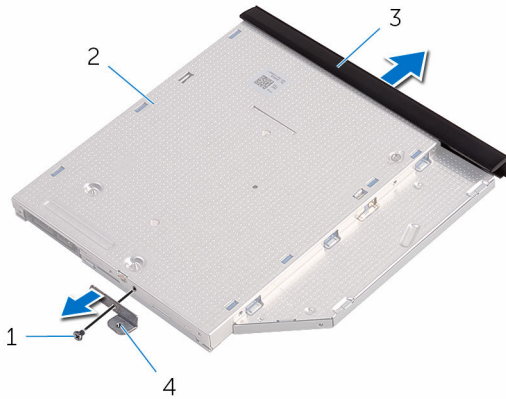

1 Tornillo

3 Embellecedor de la unidad
óptica

2 la unidad óptica

4 Soporte de la unidad
óptica

Colocación de la unidad óptica



AVISO: Antes de trabajar en el interior de su equipo, lea la información de seguridad que se entrega con el equipo y siga los pasos descritos en [Antes de trabajar en el interior del equipo](#). Después de trabajar en el interior de su equipo, siga las instrucciones en [Después de trabajar en el interior del equipo](#). Para obtener más información sobre prácticas recomendadas de seguridad, visite la página de inicio sobre el cumplimiento de normativas en www.dell.com/regulatory_compliance.

Procedimiento

- 1 Alinee los orificios de los tornillos del soporte de la unidad óptica con los orificios de los tornillos de la unidad óptica.
 -  **NOTA:** Debe alinear correctamente el soporte de la unidad óptica para asegurarse de que la unidad óptica puede fijarse al equipo de forma adecuada. Para una orientación correcta, consulte el paso 5 descrito en la sección "[Extracción de la unidad óptica](#)".
- 2 Coloque los tornillos que fijan el soporte de la unidad óptica a la unidad óptica.
- 3 Alinee las lengüetas del embellecedor de la unidad óptica con las ranuras de la unidad óptica y encájelo en su sitio.
- 4 Deslice el ensamblaje de la unidad óptica por el compartimento para unidad óptica.
- 5 Coloque el tornillo que fija el ensamblaje de la unidad óptica a la cubierta de la base.

Requisitos posteriores

Coloque la [batería](#).

Extracción del teclado



AVISO: Antes de trabajar en el interior de su equipo, lea la información de seguridad que se entrega con el equipo y siga los pasos descritos en [Antes de trabajar en el interior del equipo](#). Después de trabajar en el interior de su equipo, siga las instrucciones en [Después de trabajar en el interior del equipo](#). Para obtener más información sobre prácticas recomendadas de seguridad, visite la página de inicio sobre el cumplimiento de normativas en www.dell.com/regulatory_compliance.

Requisitos previos

Extraiga la [batería](#).

Procedimiento

- 1 Coloque el equipo boca arriba y abra la pantalla.
- 2 Con la ayuda de un instrumento de plástico acabado en punta, libere las lengüetas que fijan el teclado al ensamblaje del reposamanos.
- 3 Deslice el teclado hacia arriba para extraerlo de las lengüetas del ensamblaje del reposamanos.

- 4 Dé la vuelta al teclado y colóquelo sobre el ensamblaje del reposamanos.



- | | | | |
|---|----------------------------|---|-----------------------------|
| 1 | Ganchos de fijación (5) | 2 | Punta trazadora de plástico |
| 3 | el teclado | 4 | Lengüetas (6) |
| 5 | Ensamblaje del reposamanos | | |

- 5** Levante el pestillo y desconecte el cable del teclado del conector de la placa base.



- 1 Pestillo
3 el teclado

- 2 Cable del teclado
4 Ensamblaje del reposamanos

- 6** Levante el teclado junto con el cable y extráigalos del ensamblaje del reposamanos.

Colocación del teclado



AVISO: Antes de trabajar en el interior de su equipo, lea la información de seguridad que se entrega con el equipo y siga los pasos descritos en [Antes de trabajar en el interior del equipo](#). Después de trabajar en el interior de su equipo, siga las instrucciones en [Después de trabajar en el interior del equipo](#). Para obtener más información sobre prácticas recomendadas de seguridad, visite la página de inicio sobre el cumplimiento de normativas en www.dell.com/regulatory_compliance.

Procedimiento

- 1 Deslice el cable del teclado en el conector y ejerza presión sobre el pestillo para fijar el cable.
- 2 Dé la vuelta al teclado con cuidado, deslice las lengüetas del teclado en las ranuras del ensamblaje del reposamanos y encaje el teclado en su sitio.
- 3 Cierre la pantalla y coloque el equipo boca abajo.

Requisitos posteriores

Coloque la [batería](#).

Extracción de la cubierta de la base



AVISO: Antes de trabajar en el interior de su equipo, lea la información de seguridad que se entrega con el equipo y siga los pasos descritos en [Antes de trabajar en el interior del equipo](#). Después de trabajar en el interior de su equipo, siga las instrucciones en [Después de trabajar en el interior del equipo](#). Para obtener más información sobre prácticas recomendadas de seguridad, visite la página de inicio sobre el cumplimiento de normativas en www.dell.com/regulatory_compliance.

Requisitos previos

- 1 Extraiga la [batería](#).
- 2 Siga el procedimiento del paso 1 al paso 3 en "Extracción de la [unidad óptica](#)".
- 3 Extraiga el [teclado](#).

Procedimiento

- 1 Abra la pantalla y quite los tornillos que fijan el ensamblaje del reposamanos a la cubierta de la base de su conector en la placa base.

- 2** Presione el pestillo y desconecte el cable de retroiluminación de la pantalla de su conector en la placa base.



1 Tornillos (5)

2 Ensamblaje del reposamanos

3 la cubierta de la base

4 Cable de la unidad óptica

5 Pestillo

- 3** Cierre la pantalla y coloque el equipo boca abajo.

- 4 Extraiga los tornillos que fijan la cubierta de la base al ensamblaje del reposamanos.

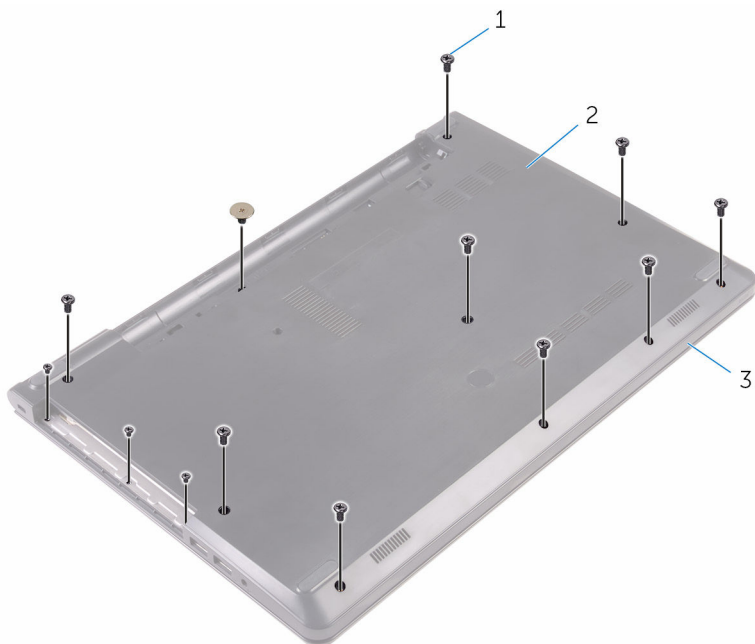

1 Tornillos (13)

2 la cubierta de la base

3 Ensamblaje del reposamanos

- 5** Con la punta de los dedos, haga palanca con cuidado en la cubierta de la base para extraerla del ensamblaje del reposamanos.

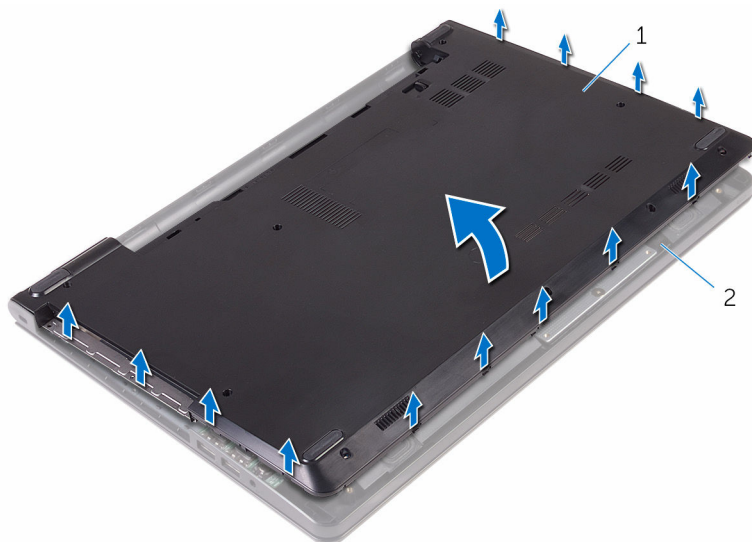

1 la cubierta de la base

2 Ensamblaje del reposamanos

- 6** Dele la vuelta al ensamblaje de la cubierta de la base.

- 7 Libere la placa mediadora de la unidad óptica de las lengüetas en la cubierta de la base.

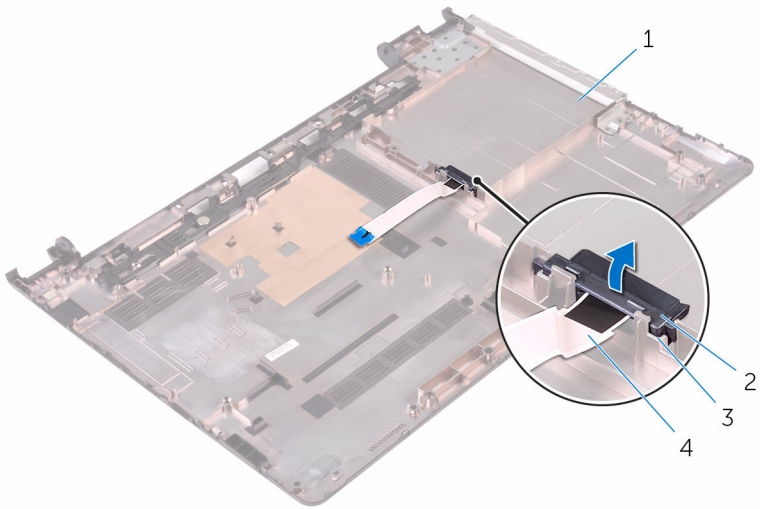

1 la cubierta de la base

2 Placa mediadora de la unidad óptica

3 Lengüetas (2)

4 Cable de la unidad óptica

Colocación de la cubierta de la base



AVISO: Antes de trabajar en el interior de su equipo, lea la información de seguridad que se entrega con el equipo y siga los pasos descritos en [Antes de trabajar en el interior del equipo](#). Después de trabajar en el interior de su equipo, siga las instrucciones en [Después de trabajar en el interior del equipo](#). Para obtener más información sobre prácticas recomendadas de seguridad, visite la página de inicio sobre el cumplimiento de normativas en www.dell.com/regulatory_compliance.



Procedimiento

- 1 Alinee la placa mediadora de la unidad óptica con las lengüetas de la base del equipo y encájela en su sitio.
- 2 Dele la vuelta al ensamblaje de la cubierta de la base.
- 3 Alinee las pestañas de la cubierta de la base con las ranuras del ensamblaje del reposamanos y encaje la cubierta de la base en su sitio.
- 4 Coloque los tornillos que fijan la cubierta de la base al ensamblaje del reposamanos.
- 5 Gire el equipo.
- 6 Abra la pantalla y vuelva a colocar los tornillos que fijan el ensamblaje del reposamanos a la cubierta de la base.
- 7 Deslice el cable de la unidad de disco duro en su conector y cierre el pestillo para fijar el cable.

Requisitos posteriores

- 1 Coloque el [teclado](#).
- 2 Siga el procedimiento del paso 4 al paso 5 en "Reemplazo de la [unidad óptica](#)".
- 3 Coloque la [batería](#).

Extracción de la unidad de disco duro

-  **AVISO:** Antes de trabajar en el interior de su equipo, lea la información de seguridad que se entrega con el equipo y siga los pasos descritos en [Antes de trabajar en el interior del equipo](#). Después de trabajar en el interior de su equipo, siga las instrucciones en [Después de trabajar en el interior del equipo](#). Para obtener más información sobre prácticas recomendadas de seguridad, visite la página de inicio sobre el cumplimiento de normativas en www.dell.com/regulatory_compliance.
-  **PRECAUCIÓN:** Las unidades de disco duro son frágiles. Tenga mucho cuidado cuando las manipule.
-  **PRECAUCIÓN:** Para evitar la pérdida de datos, no extraiga la unidad de disco duro mientras el equipo esté encendido o en modo de suspensión.

Requisitos previos

- 1 Extraiga la [batería](#).
- 2 Siga el procedimiento del paso 1 al paso 3 en "Extracción de la [unidad óptica](#)".
- 3 Extraiga el [teclado](#).
- 4 Siga el procedimiento del paso 1 al paso 5 de "Extracción de la [cubierta de la base](#)".

Procedimiento

- 1 Retire los tornillos que fijan el ensamblaje de la unidad de disco duro al ensamblaje del reposamanos.
- 2 Levante el pestillo y desconecte el cable de la unidad de disco duro de la placa base.

- 3** Levante el ensamblaje de la unidad de disco duro para extraerlo del ensamblaje del reposamanos.

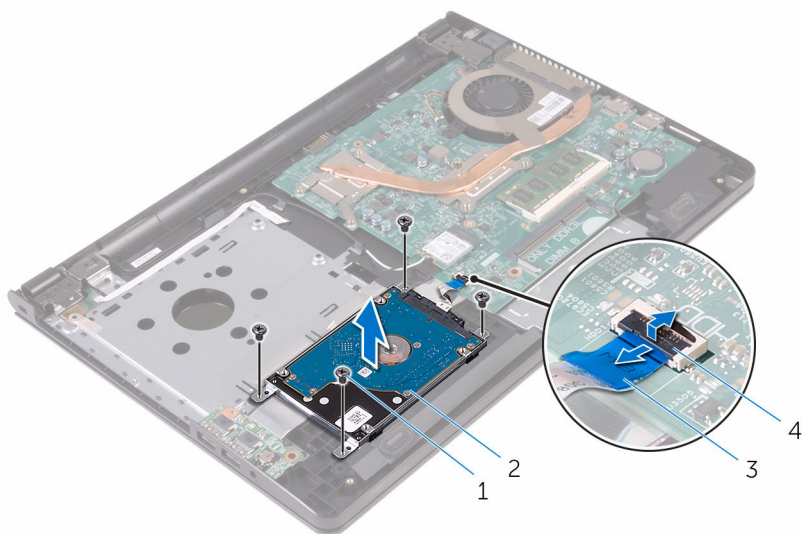

- | | | | |
|---|----------------------------------|---|---------------------------------------|
| 1 | Tornillos (4) | 2 | Ensamblaje de la unidad de disco duro |
| 3 | Cable de la unidad de disco duro | 4 | Pestillo |

- 4 Desconecte la unidad mediadora del ensamblaje de la unidad de disco duro.

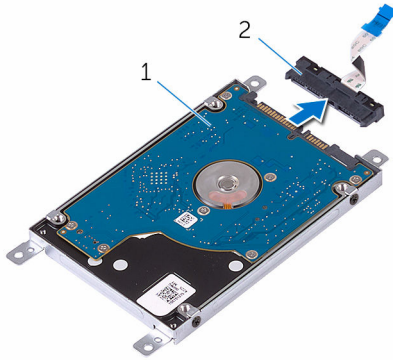

- 1 Ensamblaje de la unidad de disco duro 2 Tarjeta mediadora

- 5 Quite los tornillos que fijan el soporte de la unidad de disco duro a éste y levante el soporte del disco duro de la unidad.

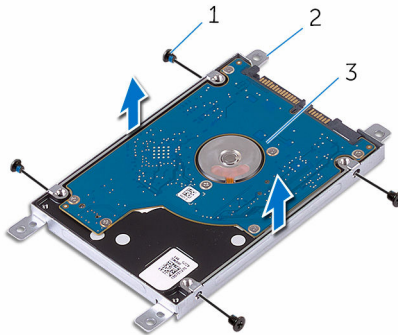

- 1 Tornillos (4) 2 Soporte para la unidad de disco duro
- 3 la unidad de disco duro

Colocación de la unidad de disco duro

 **AVISO:** Antes de trabajar en el interior de su equipo, lea la información de seguridad que se entrega con el equipo y siga los pasos descritos en [Antes de trabajar en el interior del equipo](#). Después de trabajar en el interior de su equipo, siga las instrucciones en [Después de trabajar en el interior del equipo](#). Para obtener más información sobre prácticas recomendadas de seguridad, visite la página de inicio sobre el cumplimiento de normativas en www.dell.com/regulatory_compliance.

 **PRECAUCIÓN:** Las unidades de disco duro son frágiles. Tenga mucho cuidado cuando las manipule.

Procedimiento

- 1 Alinee los orificios para tornillos del soporte de la unidad de disco duro con los orificios para tornillos de dicha unidad.
- 2 Coloque los tornillos que fijan el soporte de la unidad de disco duro a dicha unidad.
- 3 Alinee los orificios para tornillos del ensamblaje de la unidad de disco duro con los del ensamblaje del reposamanos.
- 4 Coloque los tornillos que fijan el ensamblaje de la unidad de disco duro al ensamblaje del reposamanos.
- 5 Coloque el cable de la unidad de disco duro en el conector de la placa base y cierre el pestillo para fijar el cable.

Requisitos posteriores

- 1 Siga el procedimiento del paso 3 al paso 7 en "Reemplazo de la [cubierta de la base](#)".
- 2 Coloque el [teclado](#).
- 3 Siga el procedimiento del paso 4 al paso 5 en "Reemplazo de la [unidad óptica](#)".
- 4 Coloque la [batería](#).

Extracción del módulo de memoria



AVISO: Antes de trabajar en el interior de su equipo, lea la información de seguridad que se entrega con el equipo y siga los pasos descritos en [Antes de trabajar en el interior del equipo](#). Después de trabajar en el interior de su equipo, siga las instrucciones en [Después de trabajar en el interior del equipo](#). Para obtener más información sobre prácticas recomendadas de seguridad, visite la página de inicio sobre el cumplimiento de normativas en www.dell.com/regulatory_compliance.

Requisitos previos

- 1 Extraiga la [batería](#).
- 2 Siga el procedimiento del paso 1 al paso 3 en "Extracción de la [unidad óptica](#)".
- 3 Extraiga el [teclado](#).
- 4 Siga el procedimiento del paso 1 al paso 5 de "Extracción de la [cubierta de la base](#)".

Procedimiento

- 1 Con cuidado, separe con la punta de los dedos los ganchos de fijación de los extremos de la ranura del módulo de memoria hasta que salte el módulo.

- 2 Deslice y extraiga el módulo de memoria de su ranura.

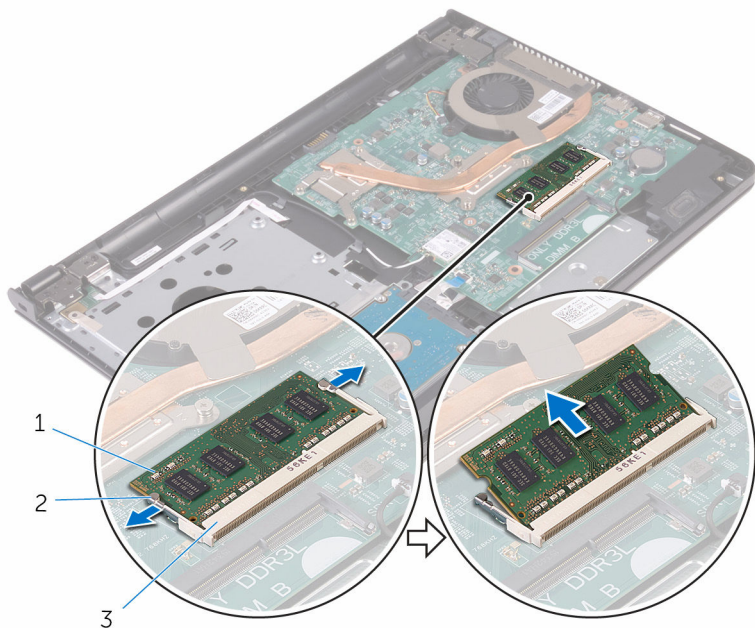

1 Módulo de memoria

2 Ganchos de fijación (2)

3 Ranura del módulo de memoria

Colocación del módulo de memoria



AVISO: Antes de trabajar en el interior de su equipo, lea la información de seguridad que se entrega con el equipo y siga los pasos descritos en [Antes de trabajar en el interior del equipo](#). Después de trabajar en el interior de su equipo, siga las instrucciones en [Después de trabajar en el interior del equipo](#). Para obtener más información sobre prácticas recomendadas de seguridad, visite la página de inicio sobre el cumplimiento de normativas en www.dell.com/regulatory_compliance.

Procedimiento

- 1 Alinee la muesca del módulo de memoria con la lengüeta de la ranura del módulo de memoria.

- 2 Deslice firmemente el módulo de memoria para introducirlo en la ranura en ángulo y presiónelo hasta que encaje en su sitio.

 **NOTA:** Si no oye un clic, extraiga el módulo de memoria y vuelva a instalarlo.

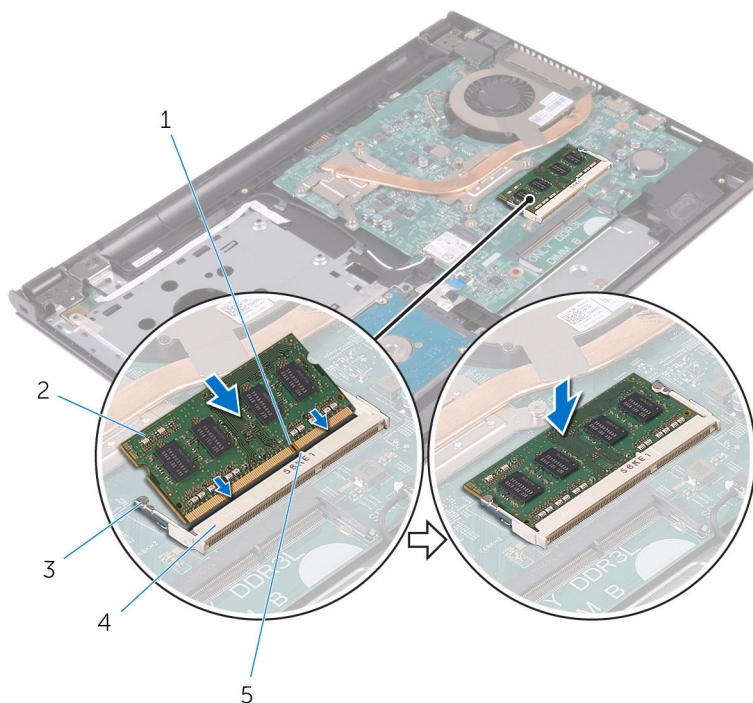

- | | | | |
|---|-------------------------|---|------------------------------|
| 1 | Muesca | 2 | Módulo de memoria |
| 3 | Ganchos de fijación (2) | 4 | Ranura del módulo de memoria |
| 5 | Lengüeta | | |

Requisitos posteriores

- 1 Siga el procedimiento del paso 3 al paso 7 en "Reemplazo de la [cubierta de la base](#)".
- 2 Coloque el [teclado](#).
- 3 Siga el procedimiento del paso 4 al paso 5 en "Reemplazo de la [unidad óptica](#)".

4 Coloque la [batería](#).

Extracción de la tarjeta inalámbrica



AVISO: Antes de trabajar en el interior de su equipo, lea la información de seguridad que se entrega con el equipo y siga los pasos descritos en [Antes de trabajar en el interior del equipo](#). Después de trabajar en el interior de su equipo, siga las instrucciones en [Después de trabajar en el interior del equipo](#). Para obtener más información sobre prácticas recomendadas de seguridad, visite la página de inicio sobre el cumplimiento de normativas en www.dell.com/regulatory_compliance.

Requisitos previos

- 1 Extraiga la [batería](#).
- 2 Siga el procedimiento del paso 1 al paso 3 en "Extracción de la [unidad óptica](#)".
- 3 Extraiga el [teclado](#).
- 4 Siga el procedimiento del paso 1 al paso 5 de "Extracción de la [cubierta de la base](#)".

Procedimiento

- 1 Desconecte los cables de antena de la tarjeta inalámbrica.
- 2 Extraiga el tornillo que fija la tarjeta inalámbrica a la placa base.

3 Deslice y extraiga la tarjeta inalámbrica de la ranura de la misma.

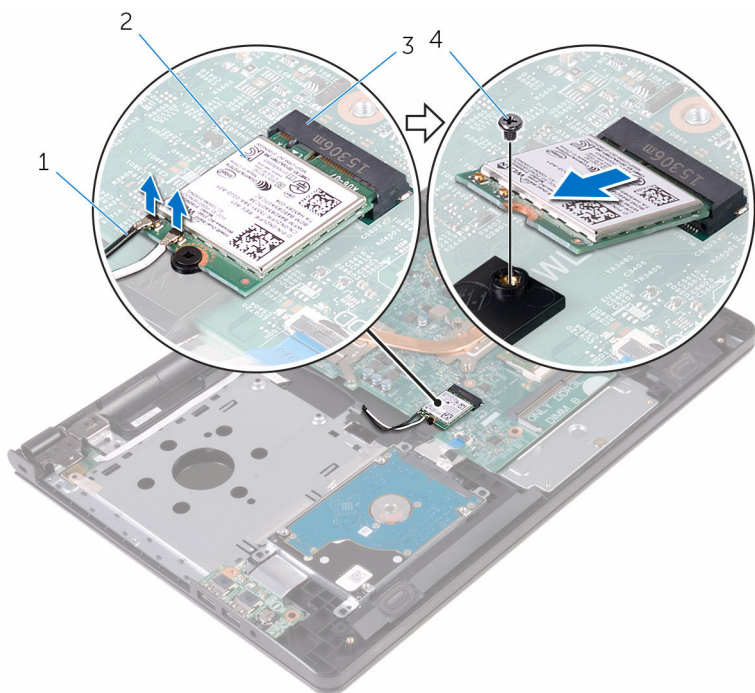

1 Cables de la antena (2)

2 Tarjeta inalámbrica

3 Ranura de la tarjeta
inalámbrica

4 Tornillo

Colocación de la tarjeta inalámbrica.

 **AVISO:** Antes de trabajar en el interior de su equipo, lea la información de seguridad que se entrega con el equipo y siga los pasos descritos en [Antes de trabajar en el interior del equipo](#). Después de trabajar en el interior de su equipo, siga las instrucciones en [Después de trabajar en el interior del equipo](#). Para obtener más información sobre prácticas recomendadas de seguridad, visite la página de inicio sobre el cumplimiento de normativas en www.dell.com/regulatory_compliance.

Procedimiento

 **PRECAUCIÓN:** Para evitar que se produzcan daños en la tarjeta inalámbrica, no coloque cables debajo de ella.

- 1 Alinee la muesca de la tarjeta inalámbrica con la lengüeta de la ranura de la tarjeta inalámbrica y deslice la tarjeta hacia el interior de la ranura.
- 2 Presione el otro extremo de la tarjeta inalámbrica y vuelva a colocar el tornillo que fija la tarjeta a la placa base.

3 Conecte los cables de la antena a la tarjeta inalámbrica.

La siguiente tabla proporciona el esquema de los colores de los cables de la antena para la tarjeta inalámbrica compatible con el equipo:

Conectores de la tarjeta inalámbrica	Colores de los cables de antena
Principal (triángulo blanco)	Blanco
Auxiliar (triángulo negro)	Negro

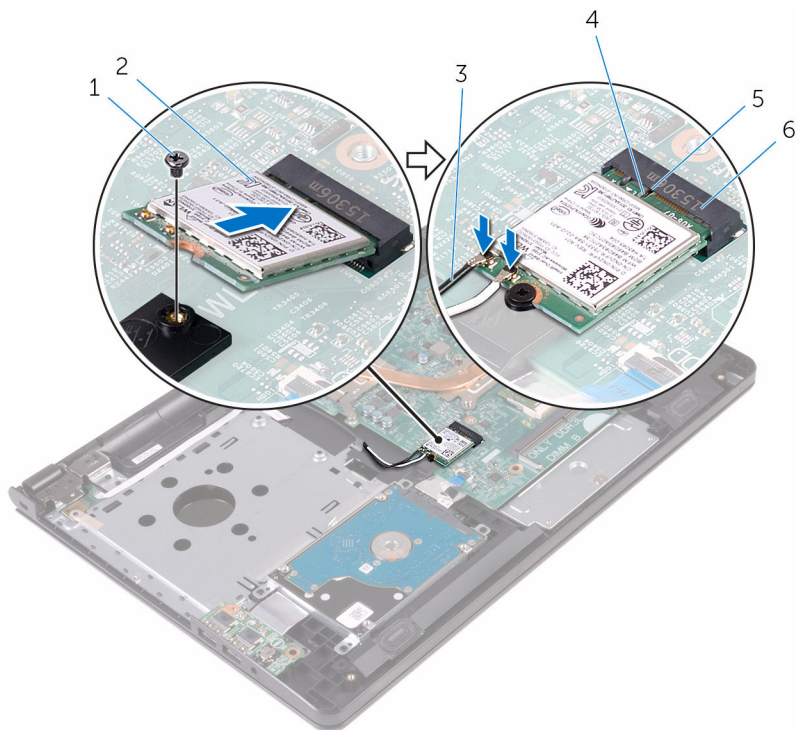

- | | | | |
|---|-------------------------|---|----------------------------------|
| 1 | Tornillo | 2 | Tarjeta inalámbrica |
| 3 | Cables de la antena (2) | 4 | Muesca |
| 5 | Lengüeta | 6 | Ranura de la tarjeta inalámbrica |

Requisitos posteriores

- 1 Siga el procedimiento del paso 3 al paso 7 en "Reemplazo de la [cubierta de la base](#)".
- 2 Coloque el [teclado](#).
- 3 Siga el procedimiento del paso 4 al paso 5 en "Reemplazo de la [unidad óptica](#)".
- 4 Coloque la [batería](#).

Extracción de la placa del botón de encendido



AVISO: Antes de trabajar en el interior de su equipo, lea la información de seguridad que se entrega con el equipo y siga los pasos descritos en [Antes de trabajar en el interior del equipo](#). Después de trabajar en el interior de su equipo, siga las instrucciones en [Después de trabajar en el interior del equipo](#). Para obtener más información sobre prácticas recomendadas de seguridad, visite la página de inicio sobre el cumplimiento de normativas en www.dell.com/regulatory_compliance.

Requisitos previos

- 1 Extraiga la [batería](#).
- 2 Siga el procedimiento del paso 1 al paso 3 en "Extracción de la [unidad óptica](#)".
- 3 Extraiga el [teclado](#).
- 4 Siga el procedimiento del paso 1 al paso 5 de "Extracción de la [cubierta de la base](#)".

Procedimiento

- 1 Abra al máximo la pantalla.

- 2 Levante el pestillo y desconecte el cable del botón de encendido de la placa base.



- 1 Cable de la placa del botón de encendido
- 2 el reposamanos

- 3 Cierre la pantalla y coloque el equipo boca abajo.
- 4 Quite la cinta que sujeta la placa del botón de encendido al ensamblaje del reposamanos.
- 5 Extraiga el tornillo que fija la placa del botón de encendido al ensamblaje del reposamanos.
- 6 Observe la colocación del cable de la placa del botón de encendido y sepárelo del reposamanos.

7 Deslice y extraiga el panel del botón de encendido junto con su cable desde debajo de la lengüeta del ensamblaje del reposamanos.

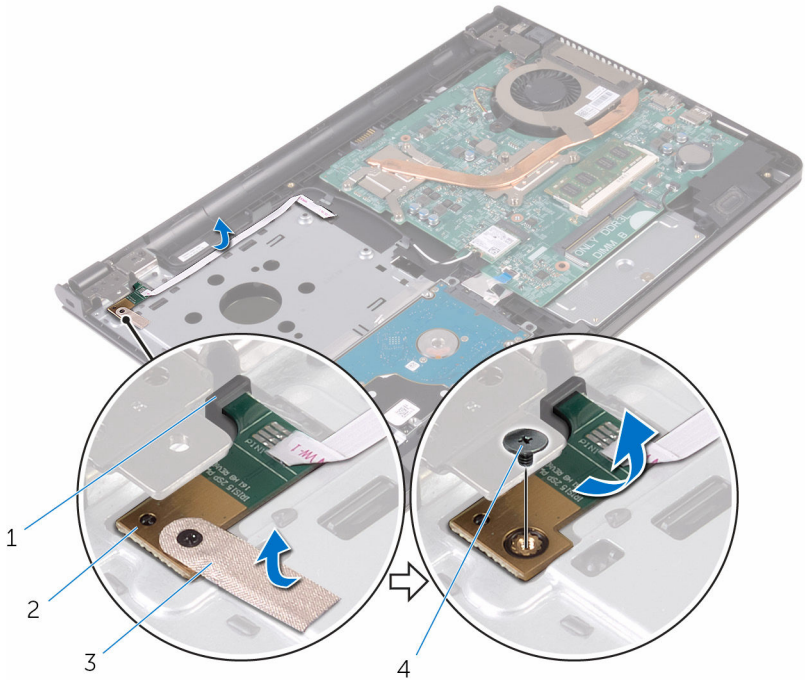

1 Lengüeta

2 la placa del botón de encendido

3 cinta

4 Tornillo

Colocación de la placa del botón de encendido



AVISO: Antes de trabajar en el interior de su equipo, lea la información de seguridad que se entrega con el equipo y siga los pasos descritos en [Antes de trabajar en el interior del equipo](#). Después de trabajar en el interior de su equipo, siga las instrucciones en [Después de trabajar en el interior del equipo](#). Para obtener más información sobre prácticas recomendadas de seguridad, visite la página de inicio sobre el cumplimiento de normativas en www.dell.com/regulatory_compliance.

Procedimiento

- 1 Deslice la placa del botón de encendido para colocarla debajo de la lengüeta del reposamanos y alinee el orificio para tornillos en la placa del botón de encendido con el orificio para tornillos en el ensamblaje del reposamanos.
- 2 Vuelva a colocar el tornillo que fija la placa del botón de encendido al ensamblaje del reposamanos.
- 3 Adhiera la cinta que sujeta la placa del botón de encendido al ensamblaje del reposamanos.
- 4 Adhiera el cable del ensamblaje del reposamanos.
- 5 Deslice el cable de la placa del botón de encendido a través de la ranura del ensamblaje del reposamanos.
- 6 Gire el equipo y abra la pantalla lo máximo posible.
- 7 Deslice el cable del botón de encendido en el conector de la placa base y cierre el pestillo para fijar el cable.

Requisitos posteriores

- 1 Siga el procedimiento del paso 3 al paso 7 en "Reemplazo de la [cubierta de la base](#)".
- 2 Coloque el [teclado](#).
- 3 Siga el procedimiento del paso 4 al paso 5 en "Reemplazo de la [unidad óptica](#)".
- 4 Coloque la [batería](#).

Extracción de los altavoces



AVISO: Antes de trabajar en el interior de su equipo, lea la información de seguridad que se entrega con el equipo y siga los pasos descritos en [Antes de trabajar en el interior del equipo](#). Después de trabajar en el interior de su equipo, siga las instrucciones en [Después de trabajar en el interior del equipo](#). Para obtener más información sobre prácticas recomendadas de seguridad, visite la página de inicio sobre el cumplimiento de normativas en www.dell.com/regulatory_compliance.

Requisitos previos

- 1 Extraiga la [batería](#).
- 2 Siga el procedimiento del paso 1 al paso 3 en "Extracción de la [unidad óptica](#)".
- 3 Extraiga el [teclado](#).
- 4 Siga el procedimiento del paso 1 al paso 5 de "Extracción de la [cubierta de la base](#)".

Procedimiento

- 1 Desconecte el cable de los altavoces de la placa base.
- 2 Anote la disposición del cable de los altavoces y extraiga el cable de las guías de enrutamiento del ensamblaje del reposamanos.

- 3** Levante los altavoces junto con el cable y retírelos del ensamblaje del reposamanos.

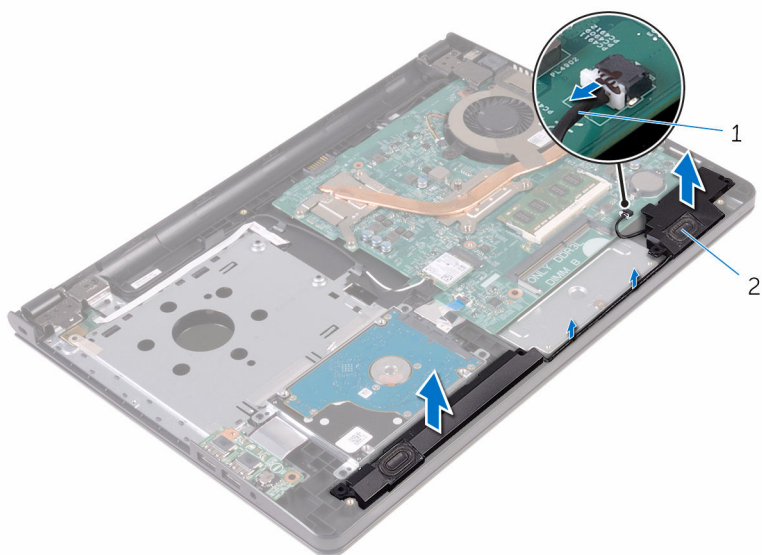

1 el cable del altavoz

2 Altavoces (2)

Colocación de los altavoces



AVISO: Antes de trabajar en el interior de su equipo, lea la información de seguridad que se entrega con el equipo y siga los pasos descritos en [Antes de trabajar en el interior del equipo](#). Después de trabajar en el interior de su equipo, siga las instrucciones en [Después de trabajar en el interior del equipo](#). Para obtener más información sobre prácticas recomendadas de seguridad, visite la página de inicio sobre el cumplimiento de normativas en www.dell.com/regulatory_compliance.

Procedimiento

- 1 Alinee los altavoces con los postes de alineación de la base del equipo y encaje los altavoces en su lugar.
- 2 Coloque el cable del altavoz en las guías de colocación del ensamblaje del reposamanos.
- 3 Conecte el cable del altavoz a la placa base.

Requisitos posteriores

- 1 Coloque la [cubierta de la base](#).
- 2 Coloque el [teclado](#).
- 3 Coloque la [unidad óptica](#).
- 4 Coloque la [batería](#).

Extracción de la placa de E/S



AVISO: Antes de trabajar en el interior de su equipo, lea la información de seguridad que se entrega con el equipo y siga los pasos descritos en [Antes de trabajar en el interior del equipo](#). Después de trabajar en el interior de su equipo, siga las instrucciones en [Después de trabajar en el interior del equipo](#). Para obtener más información sobre prácticas recomendadas de seguridad, visite la página de inicio sobre el cumplimiento de normativas en www.dell.com/regulatory_compliance.

Requisitos previos

- 1 Extraiga la [batería](#).
- 2 Siga el procedimiento del paso 1 al paso 3 en "Extracción de la [unidad óptica](#)".
- 3 Extraiga el [teclado](#).
- 4 Siga el procedimiento del paso 1 al paso 5 de "Extracción de la [cubierta de la base](#)".

Procedimiento

- 1 Retire el tornillo que fija la placa de E/S al ensamblaje del reposamanos.
- 2 Dele la vuelta a la placa E/S.
- 3 Retire la cinta que fija el cable de la placa E/S a la placa E/S.
- 4 Levante el pestillo y desconecte el cable de la placa de E/S de dicha placa.

5 Quite la placa de E/S fuera del ensamblaje del reposamanos.

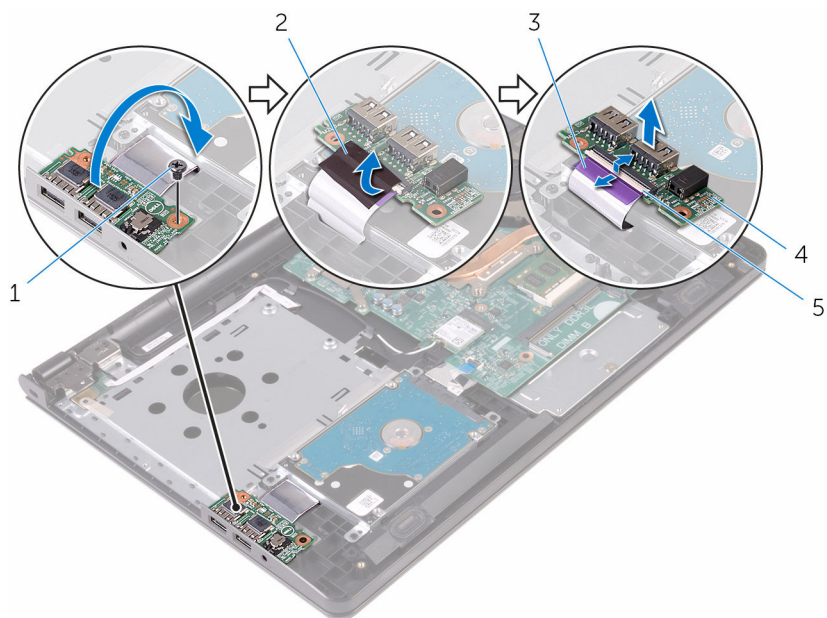

1 Tornillo

2 cinta

3 el cable de la placa de E/S

4 Placa de E/S

5 Pestillo

Colocación de la placa de E/S



AVISO: Antes de trabajar en el interior de su equipo, lea la información de seguridad que se entrega con el equipo y siga los pasos descritos en [Antes de trabajar en el interior del equipo](#). Después de trabajar en el interior de su equipo, siga las instrucciones en [Después de trabajar en el interior del equipo](#). Para obtener más información sobre prácticas recomendadas de seguridad, visite la página de inicio sobre el cumplimiento de normativas en www.dell.com/regulatory_compliance.



Procedimiento

- 1 Deslice el cable de la placa de E/S para introducirlo en el conector de la placa de E/S y presione el pestillo para fijar el cable.
- 2 Pegue la cinta para fijar el cable de la placa de E/S a la placa de E/S.
- 3 Dele la vuelta a la placa E/S.
- 4 Alinee el orificio del tornillo de la placa de E/S con el orificio del ensamblaje del reposamanos.
- 5 Coloque el tornillo que fija la placa de E/S al ensamblaje del reposamanos.

Requisitos posteriores

- 1 Siga el procedimiento del paso 3 al paso 7 en "Reemplazo de la [cubierta de la base](#)".
- 2 Coloque el [teclado](#).
- 3 Siga el procedimiento del paso 4 al paso 5 en "Reemplazo de la [unidad óptica](#)".
- 4 Coloque la [batería](#).

Extracción de la batería de tipo botón

-  **AVISO:** Antes de trabajar en el interior de su equipo, lea la información de seguridad que se entrega con el equipo y siga los pasos descritos en [Antes de trabajar en el interior del equipo](#). Después de trabajar en el interior de su equipo, siga las instrucciones en [Después de trabajar en el interior del equipo](#). Para obtener más información sobre prácticas recomendadas de seguridad, visite la página de inicio sobre el cumplimiento de normativas en www.dell.com/regulatory_compliance.
-  **PRECAUCIÓN:** Al extraer la batería de tipo botón, se restablecen los valores predeterminados del BIOS. Se recomienda que anote los valores del BIOS antes de extraer la batería de tipo botón.

Requisitos previos

- 1 Extraiga la [batería](#).
- 2 Siga el procedimiento del paso 1 al paso 3 en "Extracción de la [unidad óptica](#)".
- 3 Extraiga el [teclado](#).
- 4 Siga el procedimiento del paso 1 al paso 5 de "Extracción de la [cubierta de la base](#)".

Procedimiento

Utilice una punta trazadora de plástico y haga palanca con cuidado para sacar la batería de tipo botón del zócalo de la batería de la placa base.

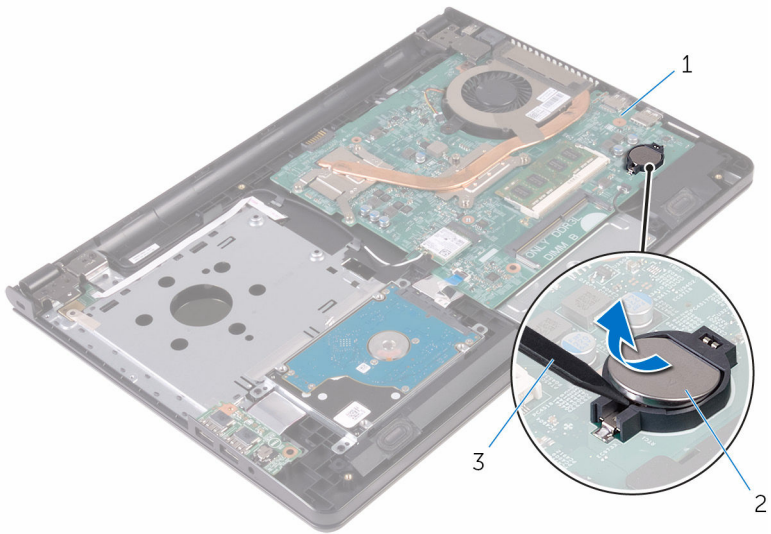

1 la placa base

2 la batería de tipo botón

3 Punta trazadora de plástico

Colocación de la batería de tipo botón



AVISO: Antes de trabajar en el interior de su equipo, lea la información de seguridad que se entrega con el equipo y siga los pasos descritos en [Antes de trabajar en el interior del equipo](#). Después de trabajar en el interior de su equipo, siga las instrucciones en [Después de trabajar en el interior del equipo](#). Para obtener más información sobre prácticas recomendadas de seguridad, visite la página de inicio sobre el cumplimiento de normativas en www.dell.com/regulatory_compliance.



Procedimiento

Introduzca la batería de tipo botón en el zócalo de la batería de la placa base, con el lado positivo hacia arriba.

Requisitos posteriores

- 1 Siga el procedimiento del paso 3 al paso 7 en "Reemplazo de la [cubierta de la base](#)".
- 2 Coloque el [teclado](#).
- 3 Siga el procedimiento del paso 4 al paso 5 en "Reemplazo de la [unidad óptica](#)".
- 4 Coloque la [batería](#).

Extracción del ensamblaje del disipador de calor

-  **AVISO:** Antes de trabajar en el interior de su equipo, lea la información de seguridad que se entrega con el equipo y siga los pasos descritos en [Antes de trabajar en el interior del equipo](#). Después de trabajar en el interior de su equipo, siga las instrucciones en [Después de trabajar en el interior del equipo](#). Para obtener más información sobre prácticas recomendadas de seguridad, visite la página de inicio sobre el cumplimiento de normativas en www.dell.com/regulatory_compliance.
-  **AVISO:** El disipador de calor puede alcanzar una temperatura muy elevada durante el funcionamiento normal. Deje transcurrir tiempo suficiente para que el disipador de calor para que se haya enfriado antes de tocarlo.
-  **PRECAUCIÓN:** Para garantizar la máxima refrigeración del procesador, no toque las zonas de transferencia de calor del disipador de calor. La grasa de su piel puede reducir la capacidad de transferencia de calor de la grasa térmica.

Requisitos previos

- 1 Extraiga la [batería](#).
- 2 Siga el procedimiento del paso 1 al paso 3 en "Extracción de la [unidad óptica](#)".
- 3 Extraiga el [teclado](#).
- 4 Siga el procedimiento del paso 1 al paso 5 de "Extracción de la [cubierta de la base](#)".

Procedimiento

- 1 En orden, tal como se indica en el ensamblaje del disipador de calor, afloje los tornillos cautivos que fijan el ensamblaje del disipador de calor a la placa base.

2 Desconecte el cable del ventilador de la placa base.

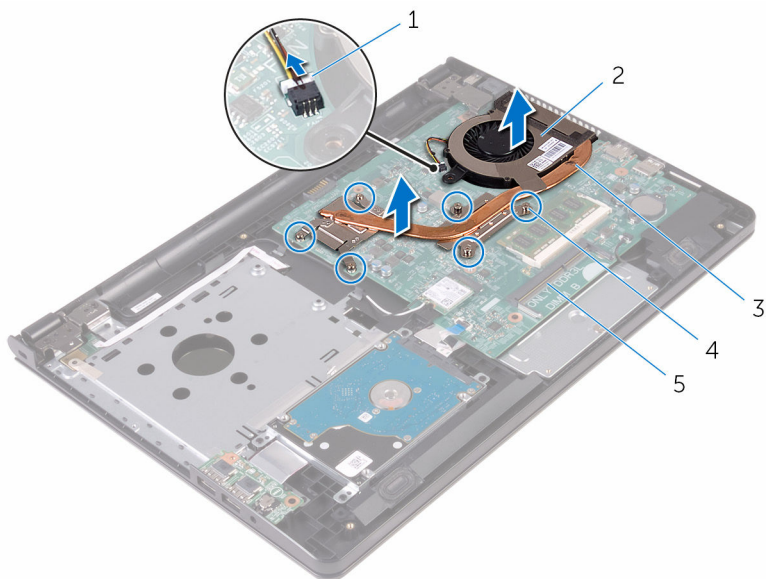

1 Cable del ventilador

2 el ventilador

3 el ensamblaje del disipador de calor

4 Tornillos cautivos (6)

5 la placa base

3 Levante el ensamblaje del disipador de calor para sacarlo de la placa base.

4 Extraiga el [ventilador](#).

Colocación del ensamblaje del disipador de calor

 **AVISO:** Antes de trabajar en el interior de su equipo, lea la información de seguridad que se entrega con el equipo y siga los pasos descritos en [Antes de trabajar en el interior del equipo](#). Después de trabajar en el interior de su equipo, siga las instrucciones en [Después de trabajar en el interior del equipo](#). Para obtener más información sobre prácticas recomendadas de seguridad, visite la página de inicio sobre el cumplimiento de normativas en www.dell.com/regulatory_compliance.

 **PRECAUCIÓN:** Una alineación incorrecta del disipador de calor puede provocar daños en la placa base y en el procesador.

 **NOTA:** La grasa térmica original puede reutilizarse si la placa base original y el ventilador vuelven a instalarse juntos. Si sustituye la placa base o el ventilador, utilice la almohadilla térmica incluida en el kit para garantizar que se consigue la conductividad térmica.

Procedimiento

- 1 Coloque el [ventilador](#).
- 2 Alinee los tornillos del ensamblaje del disipador de calor con los orificios para tornillos de la placa base.
- 3 En orden, tal como se indica en el ensamblaje del disipador de calor, ajuste los tornillos cautivos que fijan el ensamblaje del disipador de calor a la placa base.
- 4 Conecte el cable del ventilador a la placa base.

Requisitos posteriores

- 1 Siga el procedimiento del paso 3 al paso 7 en "Reemplazo de la [cubierta de la base](#)".
- 2 Coloque el [teclado](#).
- 3 Siga el procedimiento del paso 4 al paso 5 en "Reemplazo de la [unidad óptica](#)".
- 4 Coloque la [batería](#).

Extracción del ventilador



AVISO: Antes de trabajar en el interior de su equipo, lea la información de seguridad que se entrega con el equipo y siga los pasos descritos en [Antes de trabajar en el interior del equipo](#). Después de trabajar en el interior de su equipo, siga las instrucciones en [Después de trabajar en el interior del equipo](#). Para obtener más información sobre prácticas recomendadas de seguridad, visite la página de inicio sobre el cumplimiento de normativas en www.dell.com/regulatory_compliance.

Requisitos previos

- 1 Extraiga la [batería](#).
- 2 Siga el procedimiento del paso 1 al paso 3 en "Extracción de la [unidad óptica](#)".
- 3 Extraiga el [teclado](#).
- 4 Siga el procedimiento del paso 1 al paso 5 de "Extracción de la [cubierta de la base](#)".
- 5 Extraiga el [ensamblaje del disipador de calor](#).

Procedimiento

- 1 Retire los tornillos que fijan el ventilador al ensamblaje del disipador de calor.

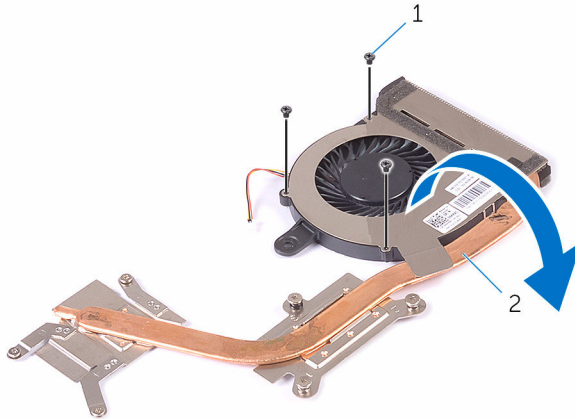

1 Tornillos (3)

2 el ensamblaje del disipador de calor

- 2 Dele la vuelta al ensamblaje del disipador de calor.
- 3 Retire la cinta que fija el cable del ventilador al ensamblaje del disipador de calor.

- 4 Levante el ventilador junto con el cable del ventilador y retírelos del disipador de calor.

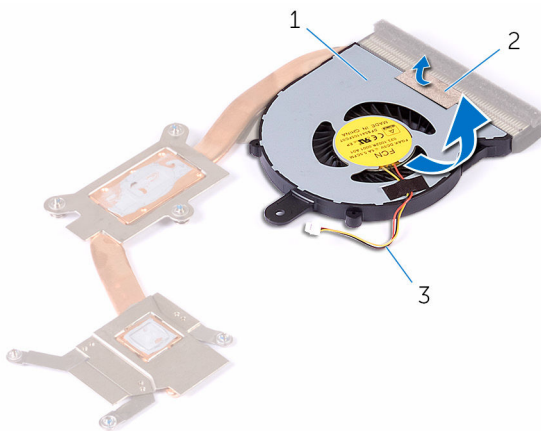

1 el ventilador

2 cinta

3 Cable del ventilador

Colocación del ventilador



AVISO: Antes de trabajar en el interior de su equipo, lea la información de seguridad que se entrega con el equipo y siga los pasos descritos en [Antes de trabajar en el interior del equipo](#). Después de trabajar en el interior de su equipo, siga las instrucciones en [Después de trabajar en el interior del equipo](#). Para obtener más información sobre prácticas recomendadas de seguridad, visite la página de inicio sobre el cumplimiento de normativas en www.dell.com/regulatory_compliance.

Procedimiento

- 1 Coloque el ventilador en el disipador de calor.
- 2 Pegue la cinta que fija el cable del ventilador al ensamblaje del disipador de calor.
- 3 Dele la vuelta al ensamblaje del disipador de calor.
- 4 En orden secuencial, tal como se indica en el ensamblaje del disipador de calor, ajuste los tornillos cautivos que fijan el ensamblaje del disipador de calor a la placa base.

Requisitos posteriores

- 1 Coloque el [ensamblaje del disipador de calor](#).
- 2 Siga el procedimiento del paso 3 al paso 7 en "Reemplazo de la [cubierta de la base](#)".
- 3 Coloque el [teclado](#).
- 4 Siga el procedimiento del paso 4 al paso 5 en "Reemplazo de la [unidad óptica](#)".
- 5 Coloque la [batería](#).

Extracción de la placa base



AVISO: Antes de trabajar en el interior de su equipo, lea la información de seguridad que se entrega con el equipo y siga los pasos descritos en [Antes de trabajar en el interior del equipo](#). Después de trabajar en el interior de su equipo, siga las instrucciones en [Después de trabajar en el interior del equipo](#). Para obtener más información sobre prácticas recomendadas de seguridad, visite la página de inicio sobre el cumplimiento de normativas en www.dell.com/regulatory_compliance.



NOTA: La etiqueta de servicio de su equipo se encuentra en la placa base. Debe introducir la etiqueta de servicio en el programa de configuración del BIOS después de volver a colocar la placa base.



NOTA: La colocación de la placa base elimina los cambios realizados en el BIOS mediante el programa de configuración del BIOS. Debe realizar los cambios que desee de nuevo después de volver a colocar la placa base.



NOTA: Antes de desconectar los cables de la placa base, observe la ubicación de los conectores. De esta manera, podrá volver a conectarlos de forma correcta una vez que coloque la placa base.

Requisitos previos

- 1 Extraiga la [batería](#).
- 2 Siga el procedimiento del paso 1 al paso 3 en "Extracción de la [unidad óptica](#)".
- 3 Extraiga el [teclado](#).
- 4 Siga el procedimiento del paso 1 al paso 5 de "Extracción de la [cubierta de la base](#)".
- 5 Siga el procedimiento del paso 1 al paso 3 de "Extracción de la [unidad de disco duro](#)".
- 6 Extraiga el [módulo de memoria](#).
- 7 Extraiga la [tarjeta inalámbrica](#).
- 8 Extraiga la [placa de E/S](#).
- 9 Extraiga el [ensamblaje del disipador de calor](#).

Procedimiento

- 1 Abra al máximo la pantalla.
- 2 Levante el pestillo y desconecte el cable del botón de encendido de la placa base.
- 3 Levante el pestillo y desconecte el cable de la superficie táctil de la placa base.

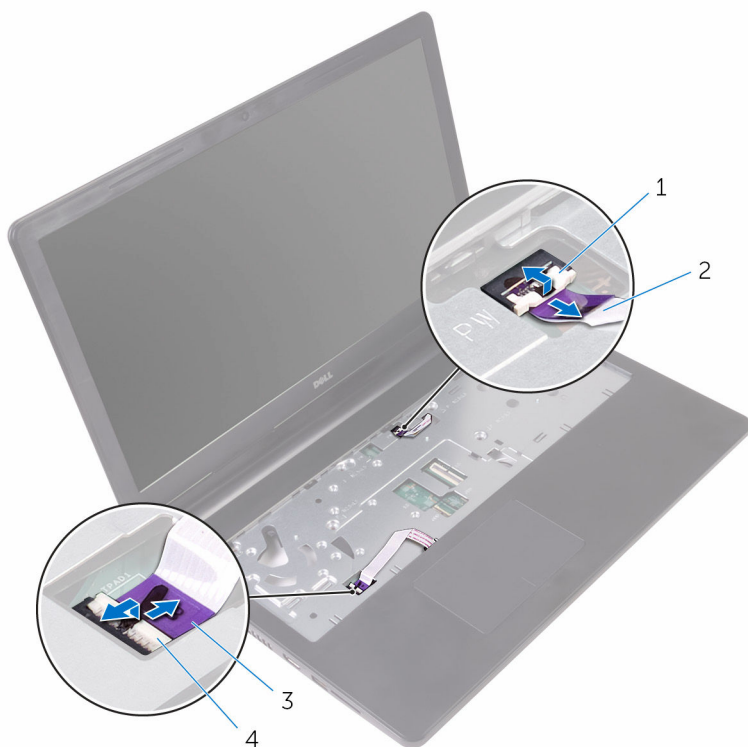

- | | | | |
|---|-------------------------------|---|--|
| 1 | Pestillo | 2 | Cable de la placa del botón de encendido |
| 3 | Cable de la superficie táctil | 4 | Pestillo |

- 4 Cierre la pantalla y coloque el equipo boca abajo.
- 5 Extraiga el tornillo que fija el soporte de la tarjeta inalámbrica a la placa base.
- 6 Extraiga el tornillo que fija la bisagra de la pantalla a la placa base.

7 Abra la bisagra de la pantalla en un ángulo de 90 grados.

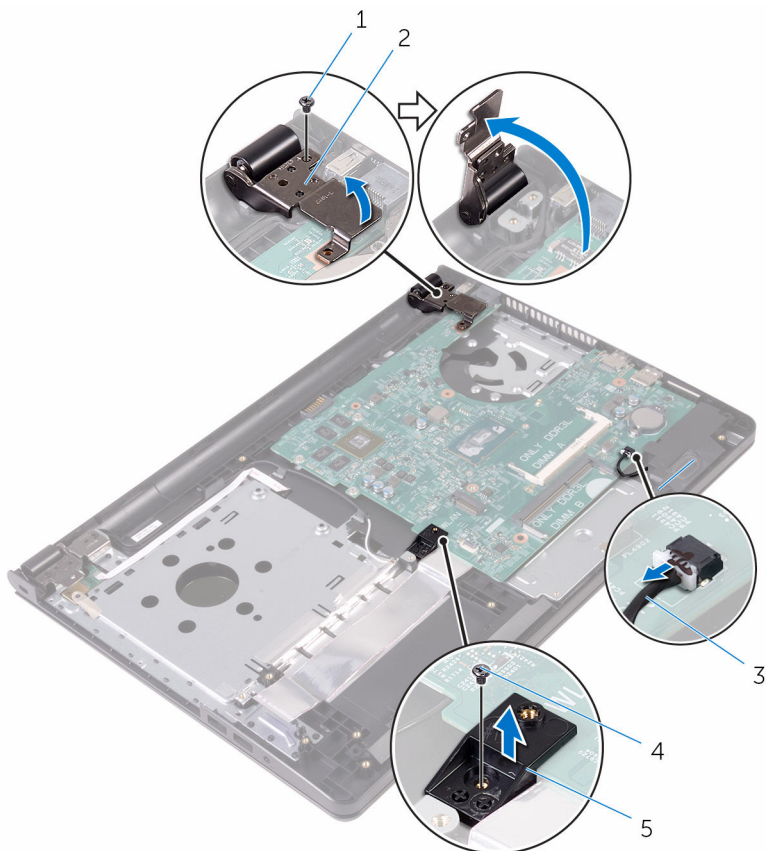

- | | | | |
|---|-----------------------------------|---|---------------------------|
| 1 | Tornillo | 2 | la bisagra de la pantalla |
| 3 | el cable del altavoz | 4 | Tornillo |
| 5 | soporte de la tarjeta inalámbrica | | |

8 Levante y sostenga el altavoz para soltar la placa base del ensamblaje del reposamanos.

9 Levante con cuidado la placa base desde el borde interno y libere los puertos de las ranuras del ensamblaje del reposamanos.

10 Gire la placa base.

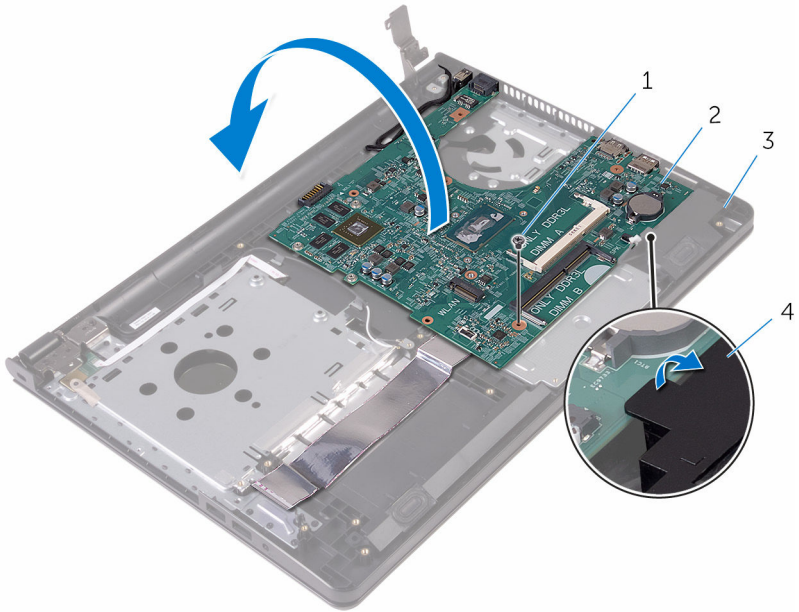

- | | | | |
|---|----------------------------|---|---------------|
| 1 | Tornillo | 2 | la placa base |
| 3 | Ensamblaje del reposamanos | 4 | el altavoz |

- 11** Retire la cinta que fija el cable de la placa E/S a la placa base.
- 12** Levante el pestillo y desconecte el cable de E/S de la placa de la placa base.
- 13** Desconecte el cable del puerto del adaptador de alimentación de la placa base.
- 14** Despegue la cinta que fija el cable de la pantalla a la placa base
- 15** Levante el pestillo y desconecte el cable de la pantalla de la placa base.

16 Levante la placa base para retirarla del ensamblaje del reposamanos.

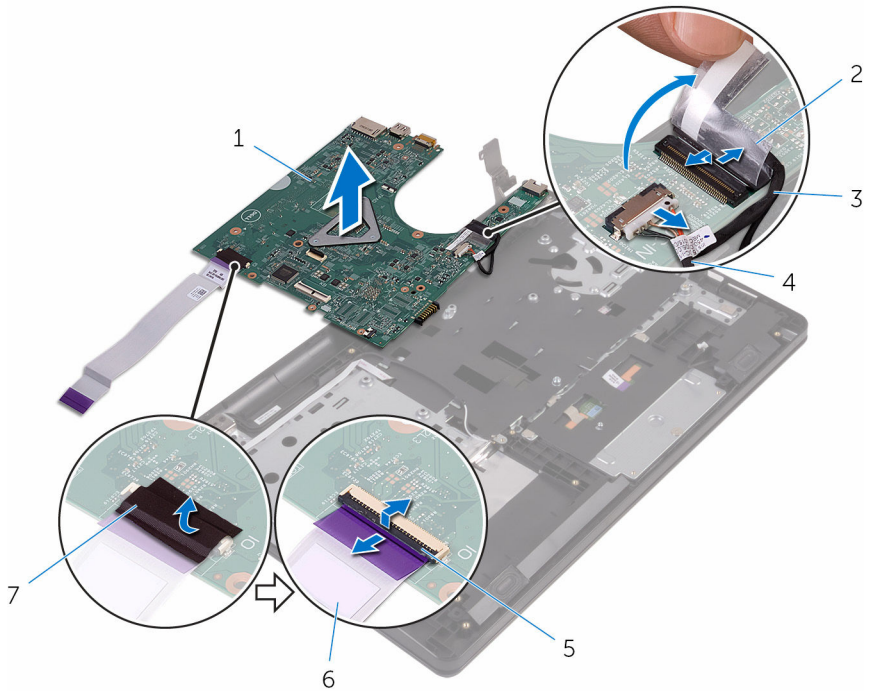

1 la placa base

3 Cable de la pantalla

5 Pestillo

7 cinta

2 cinta

4 Cable del puerto del adaptador de alimentación

6 el cable de la placa de E/S

Colocación de la placa base



AVISO: Antes de trabajar en el interior de su equipo, lea la información de seguridad que se entrega con el equipo y siga los pasos descritos en [Antes de trabajar en el interior del equipo](#). Después de trabajar en el interior de su equipo, siga las instrucciones en [Después de trabajar en el interior del equipo](#). Para obtener más información sobre prácticas recomendadas de seguridad, visite la página de inicio sobre el cumplimiento de normativas en www.dell.com/regulatory_compliance.



NOTA: La etiqueta de servicio de su equipo se encuentra en la placa base. Debe introducir la etiqueta de servicio en el programa de configuración del BIOS después de volver a colocar la placa base.



NOTA: La colocación de la placa base elimina los cambios realizados en el BIOS mediante el programa de configuración del BIOS. Debe realizar los cambios que desee de nuevo después de volver a colocar la placa base.

Procedimiento

- 1 Deslice el cable de la pantalla dentro del conector de la placa base y presione el pestillo para fijar el cable.
- 2 Pegue la cinta que fija el cable de la pantalla a la placa base.
- 3 Conecte el cable del puerto del adaptador de alimentación a la placa base.
- 4 Deslice el cable de la placa de E/S para introducirlo en el conector de la placa base y presione el pestillo para fijar el cable.
- 5 Pegue la cinta que fija el cable de la placa de E/S a la placa base.
- 6 Gire la placa base.
- 7 Deslice los puertos de la placa base dentro de las ranuras del ensamblaje del reposamanos y coloque la placa base en el ensamblaje del reposamanos.
- 8 Alinee el orificio para el tornillo de la placa base con el orificio del tornillo en el ensamblaje del reposamanos y coloque la placa base en el ensamblaje del reposamanos.
- 9 Coloque el tornillo que fija la placa base al ensamblaje del reposamanos.
- 10 Cierre la bisagra de la pantalla y alinee el orificio para el tornillo de la bisagra de la pantalla con el orificio para el tornillo de la placa base.

- 11** Reemplace el tornillo que fija la bisagra de la pantalla a la placa base.
- 12** Alinee el orificio para tornillos del soporte de la tarjeta inalámbrica con el tornillo de la placa base y reemplace el tornillo que fija el soporte de la tarjeta inalámbrica a la placa base.
- 13** Gire el equipo y abra la pantalla lo máximo posible.
- 14** Deslice el cable de la superficie táctil y el cable de la placa del botón de encendido en los conectores de la placa base y presione los pestillos para fijar los cables.

Requisitos posteriores

- 1** Coloque el [ensamblaje del disipador de calor](#).
- 2** Reemplace la [placa de E/S](#).
- 3** Coloque la [tarjeta inalámbrica](#).
- 4** Coloque el [módulo de memoria](#).
- 5** Siga el procedimiento del paso 3 al paso 5 de "Colocación de la [unidad de disco duro](#)".
- 6** Siga el procedimiento del paso 3 al paso 7 en "Reemplazo de la [cubierta de la base](#)".
- 7** Siga el procedimiento del paso 4 al paso 5 en "Reemplazo de la [unidad óptica](#)".
- 8** Coloque el [teclado](#).
- 9** Coloque la [batería](#).

Extracción de la superficie táctil



AVISO: Antes de trabajar en el interior de su equipo, lea la información de seguridad que se entrega con el equipo y siga los pasos descritos en [Antes de trabajar en el interior del equipo](#). Después de trabajar en el interior de su equipo, siga las instrucciones en [Después de trabajar en el interior del equipo](#). Para obtener más información sobre prácticas recomendadas de seguridad, visite la página de inicio sobre el cumplimiento de normativas en www.dell.com/regulatory_compliance.

Requisitos previos

- 1 Extraiga la [batería](#).
- 2 Siga el procedimiento del paso 1 al paso 3 en "Extracción de la [unidad óptica](#)".
- 3 Extraiga el [teclado](#).
- 4 Siga el procedimiento del paso 1 al paso 5 de "Extracción de la [cubierta de la base](#)".
- 5 Siga el procedimiento del paso 1 al paso 3 de "Extracción de la [unidad de disco duro](#)".
- 6 Extraiga el [módulo de memoria](#).
- 7 Extraiga la [tarjeta inalámbrica](#).
- 8 Extraiga la [placa de E/S](#).
- 9 Extraiga el [ensamblaje del disipador de calor](#).
- 10 Extraiga la [placa base](#).

Procedimiento

- 1 Despegue la cinta del soporte de la superficie táctil.

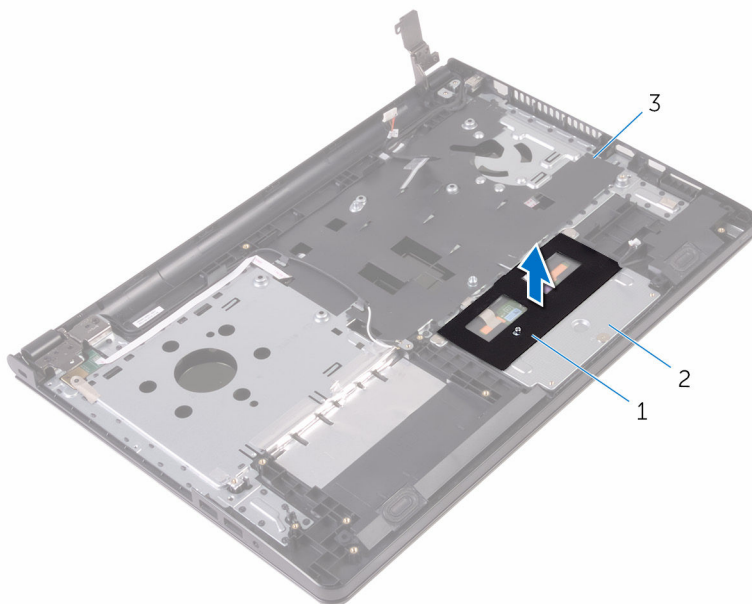

1 cinta

2 Soporte de la superficie táctil

3 Ensamblaje del reposamanos

- 2 Extraiga los tornillos que fijan el soporte de la almohadilla de contacto a la superficie táctil.
- 3 Despegue la cinta que fija el soporte de la almohadilla de contacto a la superficie táctil.

- 4 Levante el pestillo y desconecte el cable de la superficie táctil.

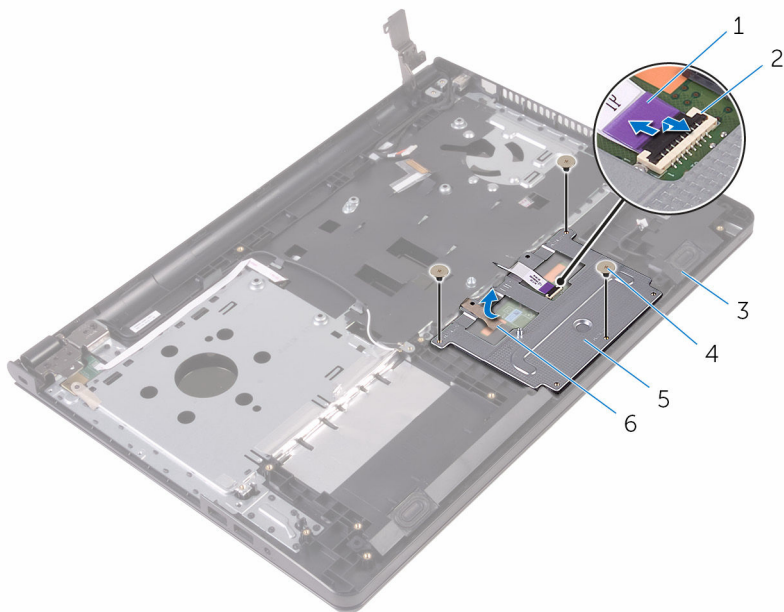

- | | | | |
|---|---------------------------------|---|---------------|
| 1 | Cable de la superficie táctil | 2 | Pestillo |
| 3 | Ensamblaje del reposamanos | 4 | Tornillos (3) |
| 5 | Soporte de la superficie táctil | 6 | cinta |

- 5 Levante el soporte de la almohadilla de contacto para sacarlo de la superficie táctil.

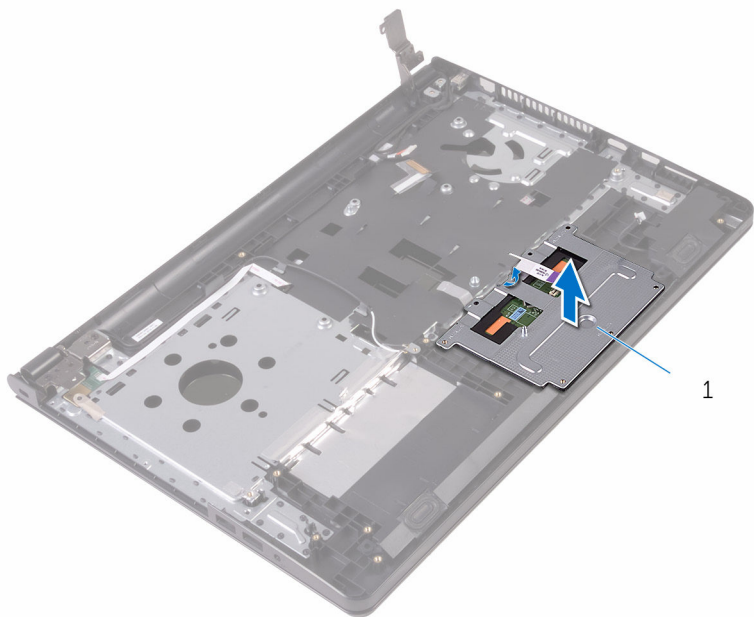

- 1 Soporte de la superficie táctil

- 6 Levante la superficie táctil para extraerla del ensamblaje del reposamanos.

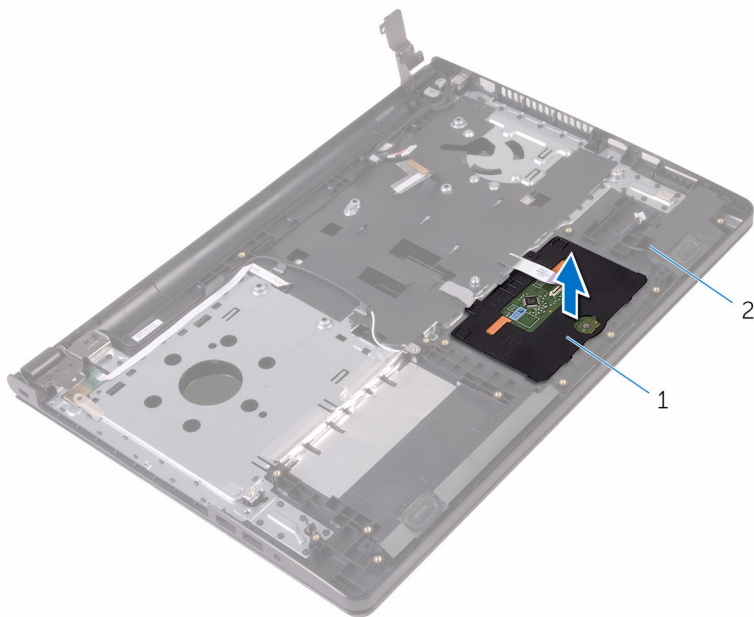

1 Ratón táctil

2 Ensamblaje del reposamanos

Colocación de la superficie táctil

 **AVISO:** Antes de trabajar en el interior de su equipo, lea la información de seguridad que se entrega con el equipo y siga los pasos descritos en [Antes de trabajar en el interior del equipo](#). Después de trabajar en el interior de su equipo, siga las instrucciones en [Después de trabajar en el interior del equipo](#). Para obtener más información sobre prácticas recomendadas de seguridad, visite la página de inicio sobre el cumplimiento de normativas en www.dell.com/regulatory_compliance.

Procedimiento

- 1 Coloque la superficie táctil para extraerla del ensamblaje del reposamanos.
- 2 Deslice las lengüetas del soporte de la superficie táctil en las ranuras del ensamblaje del reposamanos.
- 3 Alinee los orificios para tornillos del soporte de la superficie táctil con los orificios para tornillos del ensamblaje del reposamanos.
- 4 Coloque los tornillos que fijan el soporte de la superficie táctil al ensamblaje del reposamanos.
- 5 Adhiera la cinta sobre el soporte de la superficie táctil.
- 6 Conecte el cable de la almohadilla de contacto a la superficie táctil.

Requisitos posteriores

- 1 Coloque la [placa base](#).
- 2 Coloque el [ensamblaje del disipador de calor](#).
- 3 Reemplace la [placa de E/S](#).
- 4 Coloque la [tarjeta inalámbrica](#).
- 5 Coloque el [módulo de memoria](#).
- 6 Siga el procedimiento del paso 3 al paso 5 de "Colocación de la [unidad de disco duro](#)".
- 7 Siga el procedimiento del paso 3 al paso 7 en "Reemplazo de la [cubierta de la base](#)".

- 8** Siga el procedimiento del paso 4 al paso 5 en "Reemplazo de la [unidad óptica](#)".
- 9** Coloque el [teclado](#).
- 10** Coloque la [batería](#).

Extracción del puerto del adaptador de alimentación



AVISO: Antes de trabajar en el interior de su equipo, lea la información de seguridad que se entrega con el equipo y siga los pasos descritos en [Antes de trabajar en el interior del equipo](#). Después de trabajar en el interior de su equipo, siga las instrucciones en [Después de trabajar en el interior del equipo](#). Para obtener más información sobre prácticas recomendadas de seguridad, visite la página de inicio sobre el cumplimiento de normativas en www.dell.com/regulatory_compliance.

Requisitos previos

- 1 Extraiga la [batería](#).
- 2 Siga el procedimiento del paso 1 al paso 3 en "Extracción de la [unidad óptica](#)".
- 3 Extraiga el [teclado](#).
- 4 Siga el procedimiento del paso 1 al paso 5 de "[Extracción de la cubierta de la base](#)".
- 5 Siga el procedimiento del paso 1 al paso 3 de "Extracción de la [unidad de disco duro](#)".
- 6 Extraiga el [módulo de memoria](#).
- 7 Extraiga la [tarjeta inalámbrica](#).
- 8 Extraiga la [placa de E/S](#).
- 9 Extraiga el [ensamblaje del disipador de calor](#).
- 10 Extraiga la [placa base](#).

Procedimiento

- 1 Extraiga el tornillo que asegura el puerto del adaptador de alimentación al ensamblaje del reposamanos.
- 2 Localice la colocación del cable del puerto del adaptador de alimentación y extraiga el cable de las guías de colocación.

- 3** Levante el puerto del adaptador de alimentación junto con el cable y retirelos del reposamanos.

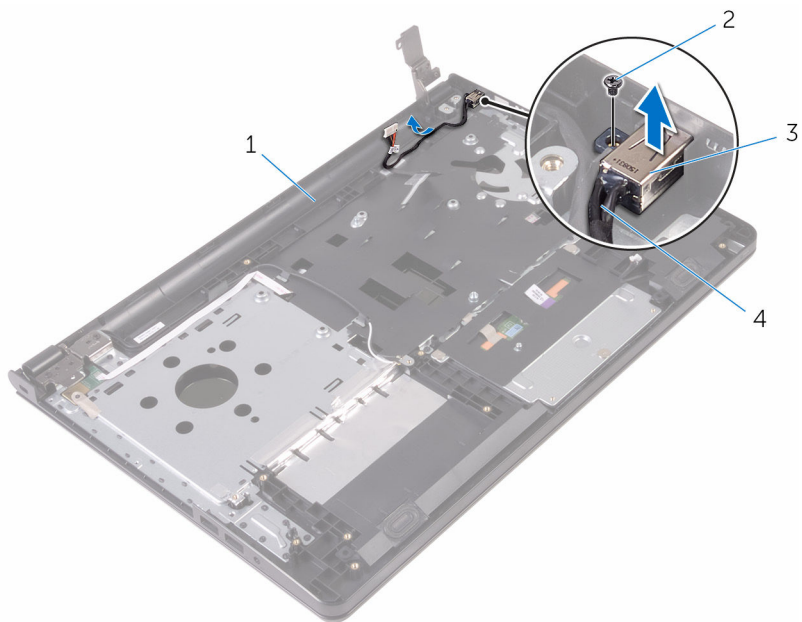

1 Ensamblaje del reposamanos

2 Tornillo

3 Puerto del adaptador de alimentación

4 Cable del puerto del adaptador de alimentación

Colocación del puerto del adaptador de alimentación



AVISO: Antes de trabajar en el interior de su equipo, lea la información de seguridad que se entrega con el equipo y siga los pasos descritos en [Antes de trabajar en el interior del equipo](#). Después de trabajar en el interior de su equipo, siga las instrucciones en [Después de trabajar en el interior del equipo](#). Para obtener más información sobre prácticas recomendadas de seguridad, visite la página de inicio sobre el cumplimiento de normativas en www.dell.com/regulatory_compliance.

Procedimiento

- 1 Deslice el puerto del adaptador de alimentación en la ranura del ensamblaje del reposamanos.
- 2 Coloque el tornillo que fija el puerto del adaptador de alimentación al ensamblaje del reposamanos.
- 3 Coloque el cable del puerto del adaptador de alimentación por las guías de colocación del ensamblaje del reposamanos.

Requisitos posteriores

- 1 Coloque el [ensamblaje de la pantalla](#).
- 2 Coloque la [placa base](#).
- 3 Coloque el [ensamblaje del disipador de calor](#).
- 4 Reemplace la [placa de E/S](#).
- 5 Coloque la [tarjeta inalámbrica](#).
- 6 Coloque el [módulo de memoria](#).
- 7 Siga el procedimiento del paso 3 al paso 5 de "Colocación de la [unidad de disco duro](#)".
- 8 Siga el procedimiento del paso 3 al paso 7 en "Reemplazo de la [cubierta de la base](#)".
- 9 Siga el procedimiento del paso 4 al paso 5 en "Reemplazo de la [unidad óptica](#)".
- 10 Coloque el [teclado](#).

11 Coloque la [batería](#).

Extracción del ensamblaje de la pantalla



AVISO: Antes de trabajar en el interior de su equipo, lea la información de seguridad que se entrega con el equipo y siga los pasos descritos en [Antes de trabajar en el interior del equipo](#). Después de trabajar en el interior de su equipo, siga las instrucciones en [Después de trabajar en el interior del equipo](#). Para obtener más información sobre prácticas recomendadas de seguridad, visite la página de inicio sobre el cumplimiento de normativas en www.dell.com/regulatory_compliance.

Requisitos previos



NOTA: Estas instrucciones se aplican solamente a los portátiles sin pantalla táctil.

- 1 Extraiga la [batería](#).
- 2 Siga el procedimiento del paso 1 al paso 3 en "Extracción de la [unidad óptica](#)".
- 3 Extraiga el [teclado](#).
- 4 Siga el procedimiento del paso 1 al paso 5 de "Extracción de la [cubierta de la base](#)".
- 5 Siga el procedimiento del paso 1 al paso 3 de "Extracción de la [unidad de disco duro](#)".
- 6 Extraiga el [módulo de memoria](#).
- 7 Extraiga la [tarjeta inalámbrica](#).
- 8 Extraiga la [placa de E/S](#).
- 9 Extraiga el [ensamblaje del disipador de calor](#).
- 10 Extraiga la [placa base](#).

Procedimiento

- 1 Extraiga los tornillos que fijan la bisagra de la izquierda de la pantalla al ensamblaje del reposamanos y abra la bisagra que está a un ángulo de 90 grados.

- 2 Observe la colocación del cable de la antena y extráigalo de las guías de colocación situadas en el ensamblaje del reposamanos.
- 3 Observe la colocación del cable de la pantalla y extráigalo de las guías de colocación situadas en el ensamblaje del reposamanos.

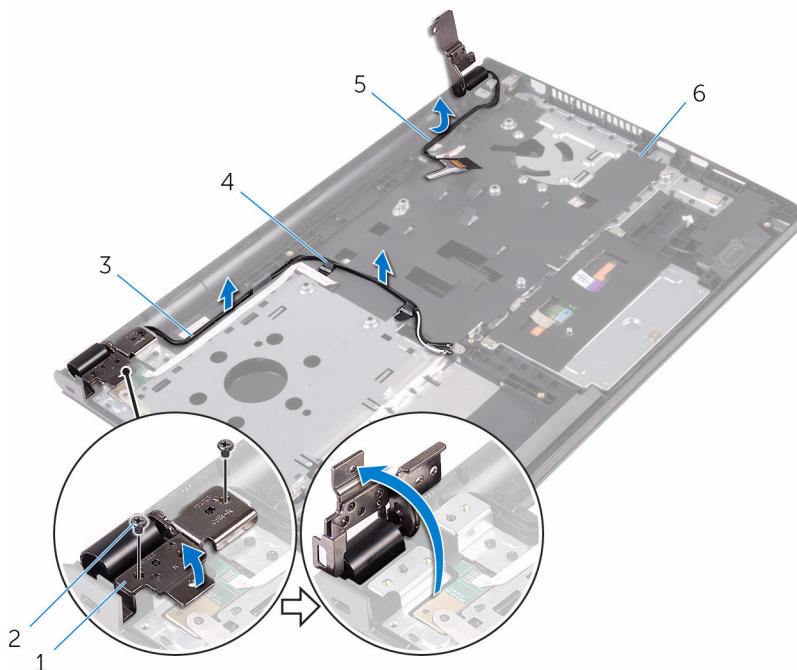

- | | | | |
|---|---------------------------|---|----------------------------|
| 1 | la bisagra de la pantalla | 2 | Tornillos (2) |
| 3 | Cables de la antena (2) | 4 | Guías de colocación (2) |
| 5 | Cable de la pantalla | 6 | Ensamblaje del reposamanos |

4 Abra el ensamblaje del reposamanos.

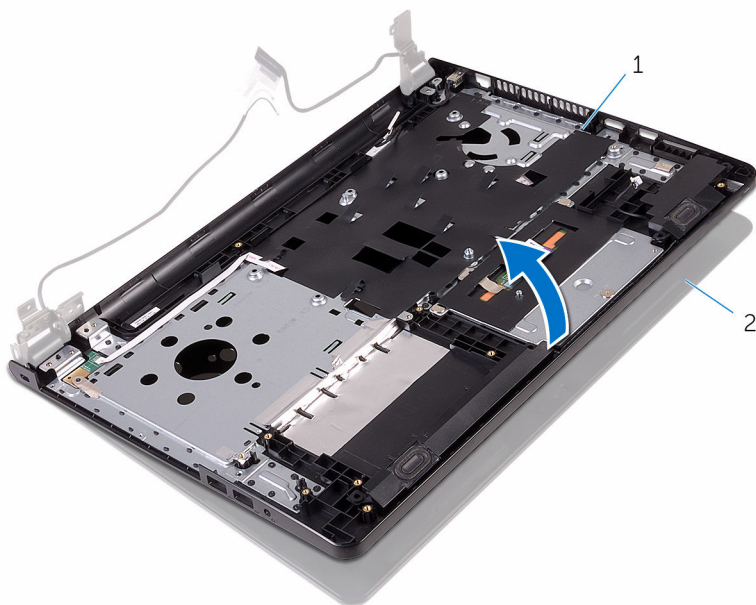

1 Ensamblaje del reposamanos

2 el ensamblaje de la pantalla

- 5 Levante con cuidado el ensamblaje del reposamanos formando un ángulo para separarlo del ensamblaje de la pantalla.

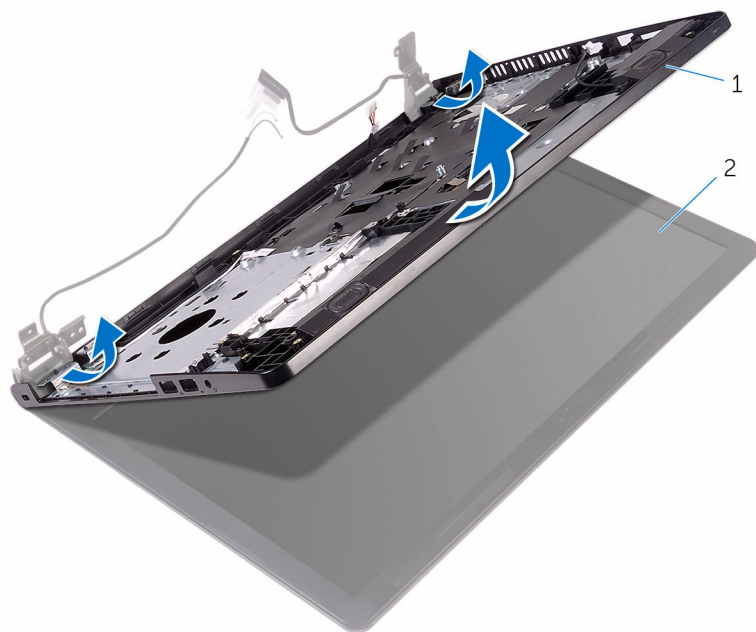

1 Ensamblaje del reposamanos

2 el ensamblaje de la pantalla

6 Coloque el panel de la pantalla sobre una superficie plana y limpia.



1 el ensamblaje de la pantalla

Colocación del ensamblaje de la pantalla

 **AVISO:** Antes de trabajar en el interior de su equipo, lea la información de seguridad que se entrega con el equipo y siga los pasos descritos en [Antes de trabajar en el interior del equipo](#). Después de trabajar en el interior de su equipo, siga las instrucciones en [Después de trabajar en el interior del equipo](#). Para obtener más información sobre prácticas recomendadas de seguridad, visite la página de inicio sobre el cumplimiento de normativas en www.dell.com/regulatory_compliance.

Procedimiento

- 1 Coloque el ensamblaje de la pantalla en el ensamblaje del reposamanos.
- 2 Cierre la bisagra izquierda de la pantalla y alinee los orificios de los tornillos de la bisagra de la izquierda de la pantalla con los orificios de los tornillos del ensamblaje del reposamanos.
- 3 Reemplace los tornillos que fijan la bisagra al ensamblaje del reposamanos.
- 4 Coloque el cable de la pantalla en las guías de colocación del ensamblaje del reposamanos.
- 5 Coloque los cables de la antena en las guías de colocación del ensamblaje del reposamanos.
- 6 Cierre la pantalla y coloque el equipo boca abajo.

Requisitos posteriores

- 1 Coloque la [placa base](#).
- 2 Coloque el [ensamblaje del disipador de calor](#).
- 3 Reemplace la [placa de E/S](#).
- 4 Coloque la [tarjeta inalámbrica](#).
- 5 Coloque el [módulo de memoria](#).
- 6 Siga el procedimiento del paso 3 al paso 5 de "Colocación de la [unidad de disco duro](#)".
- 7 Siga el procedimiento del paso 3 al paso 7 en "Reemplazo de la [cubierta de la base](#)".

- 8** Siga el procedimiento del paso 4 al paso 5 en "Reemplazo de la [unidad óptica](#)".
- 9** Coloque el [teclado](#).
- 10** Coloque la [batería](#).

Extracción del embellecedor de la pantalla

 **AVISO:** Antes de trabajar en el interior de su equipo, lea la información de seguridad que se entrega con el equipo y siga los pasos descritos en [Antes de trabajar en el interior del equipo](#). Después de trabajar en el interior de su equipo, siga las instrucciones en [Después de trabajar en el interior del equipo](#). Para obtener más información sobre prácticas recomendadas de seguridad, visite la página de inicio sobre el cumplimiento de normativas en www.dell.com/regulatory_compliance.

Requisitos previos

 **NOTA:** Estas instrucciones se aplican solamente a los portátiles sin pantalla táctil.

- 1 Extraiga la [batería](#).
- 2 Siga el procedimiento del paso 1 al paso 3 en "Extracción de la [unidad óptica](#)".
- 3 Extraiga el [teclado](#).
- 4 Siga el procedimiento del paso 1 al paso 5 de "Extracción de la [cubierta de la base](#)".
- 5 Siga el procedimiento del paso 1 al paso 3 de "Extracción de la [unidad de disco duro](#)".
- 6 Extraiga el [módulo de memoria](#).
- 7 Extraiga la [tarjeta inalámbrica](#).
- 8 Extraiga la [placa de E/S](#).
- 9 Extraiga el [ensamblaje del disipador de calor](#).
- 10 Extraiga la [placa base](#).
- 11 Extraiga el [ensamblaje de la pantalla](#).

Procedimiento

- 1 Con la punta de los dedos, haga palanca con cuidado en el lado interno del bisel de la pantalla.

- 2 Levante el bisel de la pantalla para separarlo del ensamblaje de la pantalla.

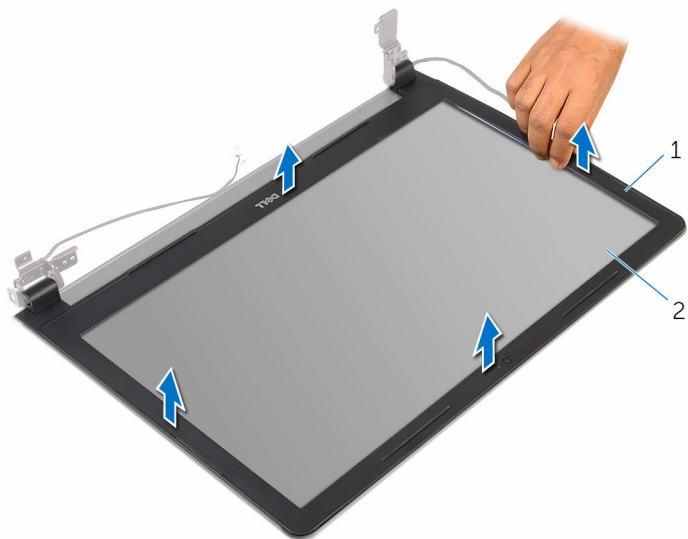

1 el embellecedor de la pantalla

2 el panel de la pantalla

Colocación del embellecedor de la pantalla



AVISO: Antes de trabajar en el interior de su equipo, lea la información de seguridad que se entrega con el equipo y siga los pasos descritos en [Antes de trabajar en el interior del equipo](#). Después de trabajar en el interior de su equipo, siga las instrucciones en [Después de trabajar en el interior del equipo](#). Para obtener más información sobre prácticas recomendadas de seguridad, visite la página de inicio sobre el cumplimiento de normativas en www.dell.com/regulatory_compliance.

Procedimiento

Alinee el embellecedor de la pantalla con la cubierta trasera de la pantalla y encájelo suavemente en su sitio.

Requisitos posteriores

- 1 Coloque el [ensamblaje de la pantalla](#).
- 2 Coloque la [placa base](#).
- 3 Coloque el [ensamblaje del disipador de calor](#).
- 4 Reemplace la [placa de E/S](#).
- 5 Coloque la [tarjeta inalámbrica](#).
- 6 Coloque el [módulo de memoria](#).
- 7 Siga el procedimiento del paso 3 al paso 5 de "Colocación de la [unidad de disco duro](#)".
- 8 Siga el procedimiento del paso 3 al paso 7 en "Reemplazo de la [cubierta de la base](#)".
- 9 Siga el procedimiento del paso 4 al paso 5 en "Reemplazo de la [unidad óptica](#)".
- 10 Coloque el [teclado](#).
- 11 Coloque la [batería](#).

Extracción del panel de la pantalla

 **AVISO:** Antes de trabajar en el interior de su equipo, lea la información de seguridad que se entrega con el equipo y siga los pasos descritos en [Antes de trabajar en el interior del equipo](#). Después de trabajar en el interior de su equipo, siga las instrucciones en [Después de trabajar en el interior del equipo](#). Para obtener más información sobre prácticas recomendadas de seguridad, visite la página de inicio sobre el cumplimiento de normativas en www.dell.com/regulatory_compliance.

Requisitos previos

 **NOTA:** Estas instrucciones se aplican solamente a los portátiles sin pantalla táctil.

- 1 Extraiga la [batería](#).
- 2 Siga el procedimiento del paso 1 al paso 3 en "Extracción de la [unidad óptica](#)".
- 3 Extraiga el [teclado](#).
- 4 Siga el procedimiento del paso 1 al paso 5 de "Extracción de la [cubierta de la base](#)".
- 5 Siga el procedimiento del paso 1 al paso 3 de "Extracción de la [unidad de disco duro](#)".
- 6 Extraiga el [módulo de memoria](#).
- 7 Extraiga la [tarjeta inalámbrica](#).
- 8 Extraiga la [placa de E/S](#).
- 9 Extraiga el [ensamblaje del disipador de calor](#).
- 10 Extraiga la [placa base](#).
- 11 Extraiga el [ensamblaje de la pantalla](#).
- 12 Extraiga el [embellecedor de la pantalla](#).

Procedimiento

- 1 Extraiga los tornillos que fijan el panel de la pantalla a la parte posterior de la cubierta.

2 Dé la vuelta al panel de la pantalla.

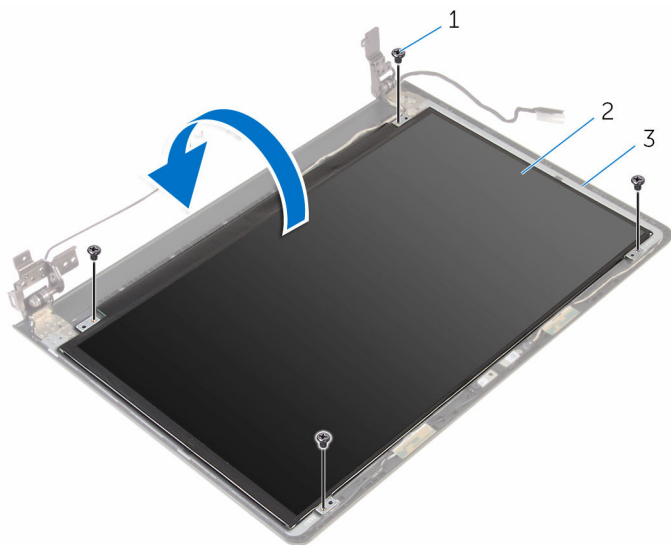

1 Tornillos (4)

2 el panel de la pantalla

3 Cubierta posterior de la pantalla

3 Despegue la cinta que fija el cable de la pantalla a la cubierta posterior de la pantalla.

4 Levante el pestillo y desconecte el cable de la pantalla de la cubierta posterior de esta.

- 5 Levante el panel de la pantalla para sacarlo de la cubierta posterior de la pantalla.

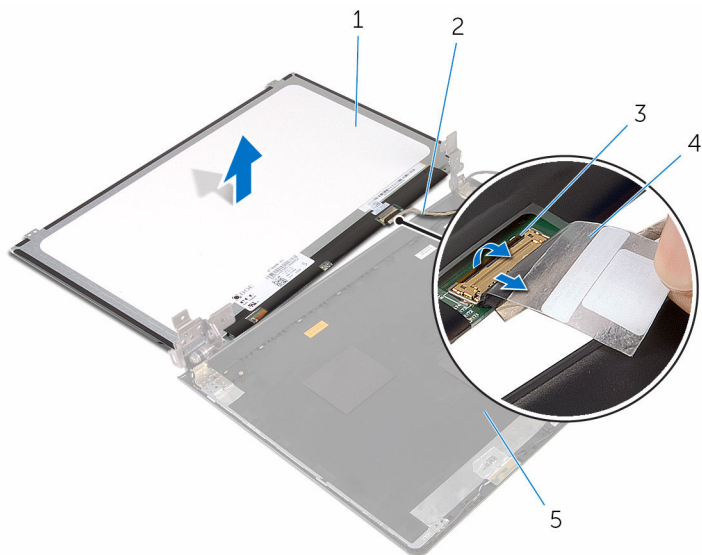

- | | | | |
|---|-----------------------------------|---|----------------------|
| 1 | el panel de la pantalla | 2 | Cable de la pantalla |
| 3 | Pestillo | 4 | cinta |
| 5 | Cubierta posterior de la pantalla | | |

Colocación del panel de la pantalla



AVISO: Antes de trabajar en el interior de su equipo, lea la información de seguridad que se entrega con el equipo y siga los pasos descritos en [Antes de trabajar en el interior del equipo](#). Después de trabajar en el interior de su equipo, siga las instrucciones en [Después de trabajar en el interior del equipo](#). Para obtener más información sobre prácticas recomendadas de seguridad, visite la página de inicio sobre el cumplimiento de normativas en www.dell.com/regulatory_compliance.

Procedimiento

- 1 Deslice el cable de la pantalla dentro del conector de la cubierta posterior de la pantalla y presione el pestillo para fijar el cable.
- 2 Pegue la cinta que fija el cable de la pantalla a la cubierta posterior de la pantalla.
- 3 Ponga el panel de la pantalla boca arriba y colóquelo sobre la cubierta posterior de la pantalla.
- 4 Alinee los orificios para tornillos del panel de la pantalla con los de la cubierta posterior de la pantalla.
- 5 Vuelva a colocar los tornillos que fijan el panel de la pantalla a la cubierta posterior de la pantalla.

Requisitos posteriores

- 1 Coloque el [embellecedor de la pantalla](#).
- 2 Coloque el [ensamblaje de la pantalla](#).
- 3 Coloque la [placa base](#).
- 4 Coloque el [ensamblaje del disipador de calor](#).
- 5 Reemplace la [placa de E/S](#).
- 6 Coloque la [tarjeta inalámbrica](#).
- 7 Coloque el [módulo de memoria](#).
- 8 Siga el procedimiento del paso 3 al paso 5 de "Colocación de la [unidad de disco duro](#)".

- 9 Siga el procedimiento del paso 3 al paso 7 en "Reemplazo de la [cubierta de la base](#)".
- 10 Siga el procedimiento del paso 4 al paso 5 en "Reemplazo de la [unidad óptica](#)".
- 11 Coloque el [teclado](#).
- 12 Coloque la [batería](#).

Extracción de la cámara



AVISO: Antes de trabajar en el interior de su equipo, lea la información de seguridad que se entrega con el equipo y siga los pasos descritos en [Antes de trabajar en el interior del equipo](#). Después de trabajar en el interior de su equipo, siga las instrucciones en [Después de trabajar en el interior del equipo](#). Para obtener más información sobre prácticas recomendadas de seguridad, visite la página de inicio sobre el cumplimiento de normativas en www.dell.com/regulatory_compliance.

Requisitos previos



NOTA: Estas instrucciones se aplican solo a los equipos portátiles sin pantalla táctil.

- 1 Extraiga la [batería](#).
- 2 Siga el procedimiento del paso 1 al paso 3 en "Extracción de la [unidad óptica](#)".
- 3 Extraiga el [teclado](#).
- 4 Siga el procedimiento del paso 1 al paso 6 en "Extracción de la [cubierta de la base](#)".
- 5 Siga el procedimiento del paso 1 al paso 3 de "Extracción de la [unidad de disco duro](#)".
- 6 Extraiga el [módulo de memoria](#).
- 7 Extraiga la [tarjeta inalámbrica](#).
- 8 Extraiga la [placa de E/S](#).
- 9 Extraiga el [ensamblaje del disipador de calor](#).
- 10 Extraiga la [placa base](#).
- 11 Extraiga el [ensamblaje de la pantalla](#).
- 12 Extraiga el [embellecedor de la pantalla](#).

Procedimiento

- 1 Con una punta trazadora de plástico y haga palanca suavemente para sacar la cámara para sacarlo de la cubierta posterior de la pantalla.

2 Desconecte el cable de la cámara.

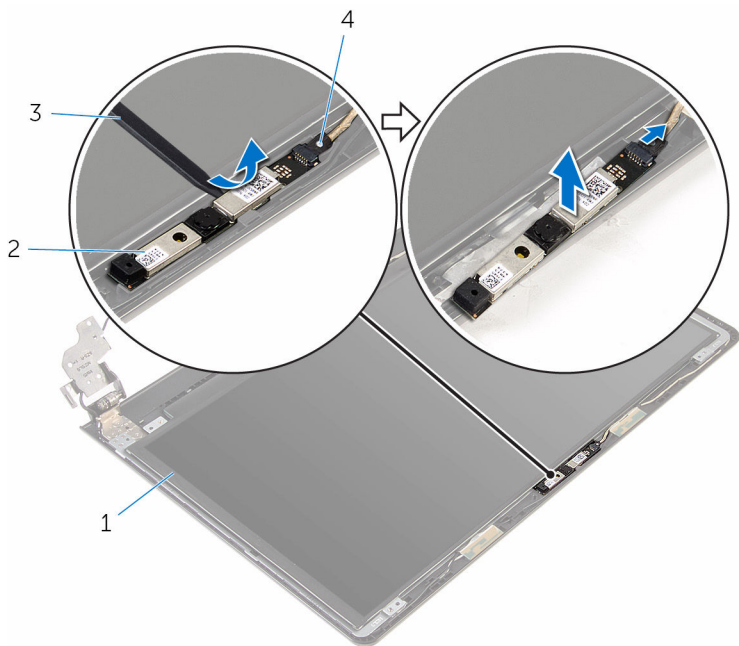

1 Cubierta posterior de la pantalla

2 Cámara

3 Punta trazadora de plástico

4 Cable de la cámara

Colocación de la cámara



AVISO: Antes de trabajar en el interior de su equipo, lea la información de seguridad que se entrega con el equipo y siga los pasos descritos en [Antes de trabajar en el interior del equipo](#). Después de trabajar en el interior de su equipo, siga las instrucciones en [Después de trabajar en el interior del equipo](#). Para obtener más información sobre prácticas recomendadas de seguridad, visite la página de inicio sobre el cumplimiento de normativas en www.dell.com/regulatory_compliance.

Procedimiento

- 1 Conecte el cable de la cámara a la cámara.
- 2 Alinee la cámara con las marcas de alineación de la cubierta posterior de la pantalla y encaje la cámara en su lugar.

Requisitos posteriores

- 1 Coloque el [embellecedor de la pantalla](#).
- 2 Coloque el [ensamblaje de la pantalla](#).
- 3 Coloque la [placa base](#).
- 4 Coloque el [ensamblaje del disipador de calor](#).
- 5 Reemplace la [placa de E/S](#).
- 6 Coloque la [tarjeta inalámbrica](#).
- 7 Coloque el [módulo de memoria](#).
- 8 Siga el procedimiento del paso 3 al paso 5 de "Colocación de la [unidad de disco duro](#)".
- 9 Siga el procedimiento del paso 2 al paso 7 en "Reemplazo de la [cubierta de la base](#)".
- 10 Siga el procedimiento del paso 4 al paso 5 en "Reemplazo de la [unidad óptica](#)".
- 11 Coloque el [teclado](#).
- 12 Coloque la [batería](#).

Extracción de las bisagras de la pantalla



AVISO: Antes de trabajar en el interior de su equipo, lea la información de seguridad que se entrega con el equipo y siga los pasos descritos en [Antes de trabajar en el interior del equipo](#). Después de trabajar en el interior de su equipo, siga las instrucciones en [Después de trabajar en el interior del equipo](#). Para obtener más información sobre prácticas recomendadas de seguridad, visite la página de inicio sobre el cumplimiento de normativas en www.dell.com/regulatory_compliance.

Requisitos previos



NOTA: Estas instrucciones se aplican solo a los equipos portátiles sin pantalla táctil.

- 1 Extraiga la [batería](#).
- 2 Siga el procedimiento del paso 1 al paso 3 en "Extracción de la [unidad óptica](#)".
- 3 Extraiga el [teclado](#).
- 4 Siga el procedimiento del paso 1 al paso 5 de "Extracción de la [cubierta de la base](#)".
- 5 Siga el procedimiento del paso 1 al paso 3 de "Extracción de la [unidad de disco duro](#)".
- 6 Extraiga el [módulo de memoria](#).
- 7 Extraiga la [tarjeta inalámbrica](#).
- 8 Extraiga la [placa de E/S](#).
- 9 Extraiga el [ensamblaje del disipador de calor](#).
- 10 Extraiga la [placa base](#).
- 11 Extraiga el [embellecedor de la pantalla](#).
- 12 Extraiga el [panel de la pantalla](#).

Procedimiento

- 1 Extraiga los tornillos que fijan las bisagras de la pantalla a la cubierta posterior de la pantalla.

- 2 Libere las bisagras de los pestillos y levante las bisagras de la pantalla para sacarla de la cubierta posterior.

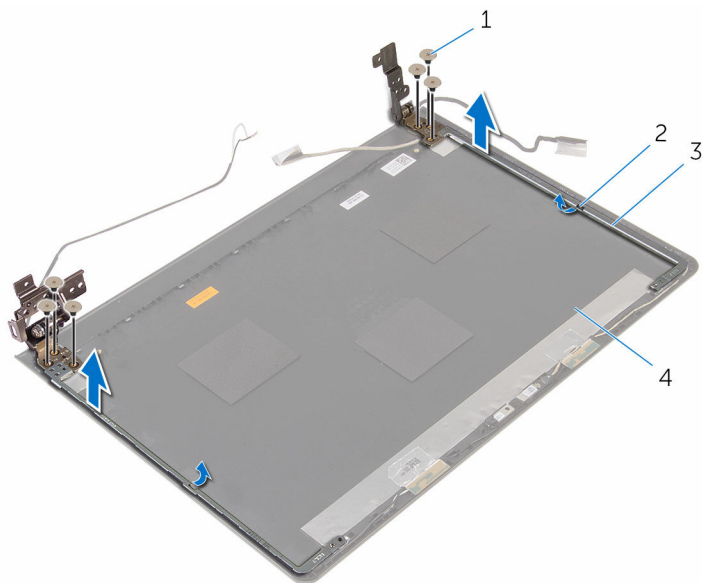

1 Tornillos (6)

2 Pestillos (2)

3 Bisagras de la pantalla (2)

4 Cubierta posterior de la pantalla

Colocación de las bisagras de la pantalla



AVISO: Antes de trabajar en el interior de su equipo, lea la información de seguridad que se entrega con el equipo y siga los pasos descritos en [Antes de trabajar en el interior del equipo](#). Después de trabajar en el interior de su equipo, siga las instrucciones en [Después de trabajar en el interior del equipo](#). Para obtener más información sobre prácticas recomendadas de seguridad, visite la página de inicio sobre el cumplimiento de normativas en www.dell.com/regulatory_compliance.

Procedimiento

- 1 Deslice las bisagras debajo de la cubierta posterior de la pantalla.
- 2 Alinee los orificios de los tornillos de las bisagras de la pantalla con los de la cubierta posterior de la pantalla.
- 3 Coloque los tornillos que fijan las bisagras de la pantalla a la cubierta posterior de la pantalla.

Requisitos posteriores

- 1 Coloque el [panel de la pantalla](#).
- 2 Coloque el [embellecedor de la pantalla](#).
- 3 Coloque el [ensamblaje de la pantalla](#).
- 4 Coloque la [placa base](#).
- 5 Coloque el [ensamblaje del disipador de calor](#).
- 6 Reemplace la [placa de E/S](#).
- 7 Coloque la [tarjeta inalámbrica](#).
- 8 Coloque el [módulo de memoria](#).
- 9 Siga el procedimiento del paso 3 al paso 5 de "Colocación de la [unidad de disco duro](#)".
- 10 Siga el procedimiento del paso 3 al paso 7 en "Reemplazo de la [cubierta de la base](#)".
- 11 Siga el procedimiento del paso 4 al paso 5 en "Reemplazo de la [unidad óptica](#)".

12 Coloque el [teclado](#).

13 Coloque la [batería](#).

Extracción del reposamanos



AVISO: Antes de trabajar en el interior de su equipo, lea la información de seguridad que se entrega con el equipo y siga los pasos descritos en [Antes de trabajar en el interior del equipo](#). Después de trabajar en el interior de su equipo, siga las instrucciones en [Después de trabajar en el interior del equipo](#). Para obtener más información sobre prácticas recomendadas de seguridad, visite la página de inicio sobre el cumplimiento de normativas en www.dell.com/regulatory_compliance.

Requisitos previos



NOTA: Estas instrucciones se aplican solamente a los portátiles sin pantalla táctil.

- 1 Extraiga la [batería](#).
- 2 Siga el procedimiento del paso 1 al paso 3 en "Extracción de la [unidad óptica](#)".
- 3 Extraiga el [teclado](#).
- 4 Siga el procedimiento del paso 1 al paso 6 en "Extracción de la [cubierta de la base](#)".
- 5 Extraiga la [placa del botón de encendido](#).
- 6 Retire los [altavoces](#).
- 7 Siga el procedimiento del paso 1 al paso 3 de "Extracción de la [unidad de disco duro](#)".
- 8 Extraiga el [módulo de memoria](#).
- 9 Extraiga la [tarjeta inalámbrica](#).
- 10 Extraiga la [placa de E/S](#).
- 11 Extraiga el [ensamblaje del disipador de calor](#).
- 12 Extraiga la [placa base](#).
- 13 Extraiga el [puerto del adaptador de alimentación](#).
- 14 Extraiga la [superficie táctil](#).
- 15 Extraiga el [ensamblaje de la pantalla](#).

Procedimiento

Después de realizar todos los requisitos previos, nos quedará el ensamblaje del reposamanos.

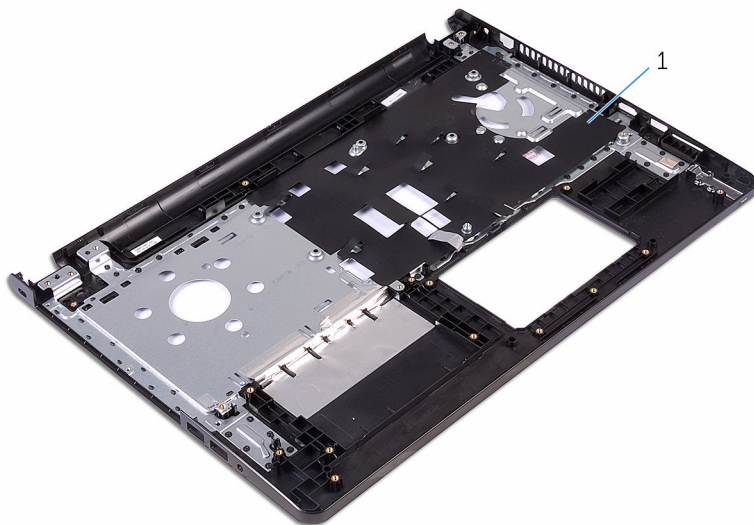

- 1 el reposamanos

Colocación del reposamanos



AVISO: Antes de trabajar en el interior de su equipo, lea la información de seguridad que se entrega con el equipo y siga los pasos descritos en [Antes de trabajar en el interior del equipo](#). Después de trabajar en el interior de su equipo, siga las instrucciones en [Después de trabajar en el interior del equipo](#). Para obtener más información sobre prácticas recomendadas de seguridad, visite la página de inicio sobre el cumplimiento de normativas en www.dell.com/regulatory_compliance.

Procedimiento

Coloque el ensamblaje del reposamanos en una superficie plana y limpia.

Requisitos posteriores

- 1 Coloque el [ensamblaje de la pantalla](#).
- 2 Coloque la [superficie táctil](#).
- 3 Coloque el [puerto del adaptador de alimentación](#).
- 4 Coloque la [placa base](#).
- 5 Coloque el [ensamblaje del disipador de calor](#).
- 6 Reemplace la [placa de E/S](#).
- 7 Coloque la [tarjeta inalámbrica](#).
- 8 Coloque el [módulo de memoria](#).
- 9 Siga el procedimiento del paso 3 al paso 5 de "Colocación de la [unidad de disco duro](#)".
- 10 Coloque los [altavoces](#).
- 11 Coloque la [placa del botón de encendido](#).
- 12 Siga el procedimiento del paso 2 al paso 7 en "Reemplazo de la [cubierta de la base](#)".
- 13 Coloque el [teclado](#).
- 14 Siga el procedimiento del paso 4 al paso 5 en "Reemplazo de la [unidad óptica](#)".
- 15 Coloque la [batería](#).

Actualización del BIOS

Puede que deba actualizar el BIOS cuando una actualización esté disponible o después de colocar la placa base. Para actualizar el BIOS:

- 1 Encienda el equipo.
- 2 Vaya a **www.dell.com/support**.
- 3 Haga clic en **Product Support (Soporte de producto)**, introduzca la Etiqueta de servicio de su equipo y haga clic en **Submit (Enviar)**.
 **NOTA:** Si no tiene la etiqueta de servicio, utilice la función de detección automática o busque de forma manual el modelo de su equipo.
- 4 Haga clic en **Drivers & Downloads (Controladores y descargas)**.
- 5 Seleccione el sistema operativo instalado en el equipo.
- 6 Desplácese por la página y amplíe el **BIOS**.
- 7 Haga clic en **Download File (Descargar archivo)** para descargar la última versión del BIOS en su equipo.
- 8 Guarde el archivo y, una vez que se haya completado la descarga, navegue hasta la carpeta donde guardó el archivo de actualización del BIOS.
- 9 Haga doble clic en el icono del archivo de actualización del BIOS y siga las instrucciones que aparecen en pantalla.

Obtención de ayuda y contacto con Dell

Recursos de autoayuda

Puede obtener información y ayuda sobre los productos y servicios de Dell mediante el uso de estos recursos de autoayuda en línea:

Información sobre los productos y servicios de Dell

www.dell.com

Windows 8.1 y Windows 10

Asistencia y soporte de Dell



Windows 10

Aplicación Inicio



Windows 8.1

Aplicación Ayuda y sugerencias



Acceso a la ayuda en Windows 8, Windows 8.1 y Windows 10

En la búsqueda de Windows, escriba **Ayuda y soporte** y pulse **Intro**.

Acceso a la ayuda en Windows 7

Haga clic en **Inicio** → **Asistencia y soporte**.

Ayuda en línea para sistemas operativos

www.dell.com/support/windows
www.dell.com/support/linux

Información sobre solución de problemas, manuales de usuario, instrucciones de configuración, especificaciones del producto, blogs de ayuda técnica, controladores, actualizaciones de software, etc.

www.dell.com/support

Obtenga información sobre el sistema operativo, cómo configurar y utilizar el equipo, copia de seguridad de los datos, los diagnósticos, etc.

Consulte *Yo y mi Dell* en www.dell.com/support/manuals.

Cómo ponerse en contacto con Dell

Para ponerse en contacto con Dell para tratar cuestiones relacionadas con las ventas, la asistencia técnica o el servicio al cliente, consulte www.dell.com/contactdell.



NOTA: Puesto que la disponibilidad varía en función del país y del producto, es posible que no pueda disponer de algunos servicios en su área.



NOTA: Si no dispone de una conexión a Internet activa, puede encontrar información de contacto en la factura de compra, en el albarán o en el catálogo de productos de Dell.